

Kullanım talimatları

NoFrost'lu buzdolabı-dondurucu

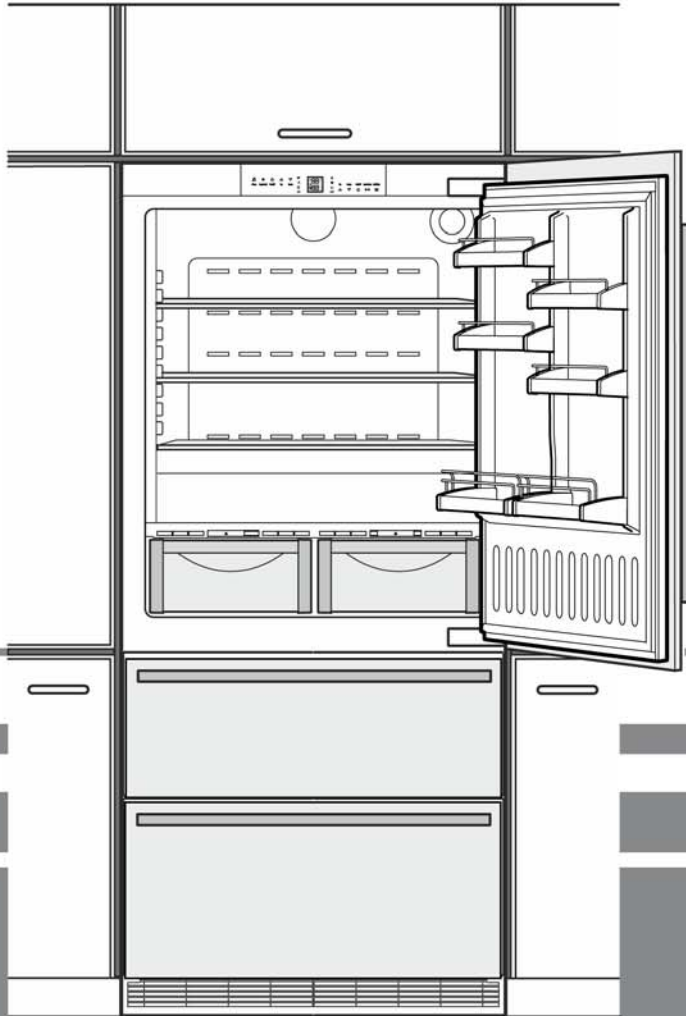

7084 659-00

ECBN 61

LIEBHERR

Güvenlik talimatları ve uyarılar

- Üniteye hasar gelmemesi ve yaralanmaları engellemek için cihazın iki kişi tarafından açılması ve kurulması gerekir.
- Cihaz teslimat sırasında hasarlıysa, fişe takmadan önce hemen tedarikçiyle iletişime geçin.
- Güvenli kullanım için cihazın bu kullanım talimatlarında belirtildiği şekilde kurulduğundan ve bağlandığından emin olun.
- Herhangi bir arıza durumunda cihazın fişini çekin. Fişi çekin, sigortayı kapatın ya da çıkarın.
- Cihazı prizden çekerken kablodan değil fişten tutup çekin.
- Cihaz üzerinde yapılacak her türlü tamirat ve çalışma yalnızca müşteri hizmetleri departmanı tarafından yapılmalıdır, yetkisiz yapılan işler kullanıcı için gerçekten tehlikeli olabilir. Aynıısı ana hat kablosunu değiştirmek için de geçerlidir.
- Cihaza alev veya alevlenebilecek kaynakların girmesine izin vermeyin. Cihaz taşınırken ve temizlenirken soğutma sıvısı devresinin hasar almadığından emin olun. Hasar olması durumunda, yakınlarda bir kıvılcım kaynağının olmadığından emin olun ve odayı iyi bir şekilde havalandırın.
- Süpürgelik, çekmeceler veya kapı üzerinde durmayın veya bunları başka bir şeyi desteklemek için kullanmayın.
- Bu cihaz 8 yaşında ve daha büyük çocuklar tarafından kullanılabilir; ayrıca cihazın güvenli kullanımı konusunda bilgilendirilmiş olmaları veya bu konuda eğitilmiş olmaları durumunda fiziksel, zihinsel veya duyuumsal kapasite açısından kısıtlı veya deneyim ve bilgi açısından eksik insanlar tarafından da kullanılabilir. Çocukların cihazla oynamasına izin verilmemelidir. Temizlik ve kullanıcı bakımının gözetimsiz çocuklar tarafından yapılmasına izin verilmemelidir.
- Soğuk yüzeyler veya soğutulmuş/dondurulmuş gıdayla uzun süreli cilt temasından kaçının. Bu, acı, uyuşukluk ve donma ile sonuçlanabilir. Uzun süreli temas halinde koruyucu tedbirler alınmalıdır, örn. eldivenler giyilmelidir.
- Dondurmayı ve özellikle de buzlu şekerlemeleri veya buz küplerini dondurucu bölmesinden aldıktan hemen sonra yemeyin, çünkü çok düşük sıcaklıklardan dolayı "yanma" riski vardır.
- Uzun süreden beri saklanmış gıdayı tüketmeyin, çünkü bu besin zehirlenmesine yol açabilir.

- Cihaz içinde butan, propan, pentan vs. gibi patlayıcı maddeler içeren spreyleyler veya patlayıcı maddeler saklamayın. Elektrikli bileşenler sıızan gazın ateş almasına sebep olabilir. Bu tür spreyleyler yazılı içeriklerinden veya bir alev sembolünden tanıyabilirsiniz.
- Cihazın içinde elektrikli cihazlar kullanmayın.
- Cihaz yalnızca kapalı alanlarda kullanım için tasarlanmıştır. Su sıçrayacağı veya neme maruz kalabileceği dış alanlarda cihazı kullanmayın.
- LED aydınlatma şeritleri cihazın iç kısmını aydınlatacaktır. Bir odayı aydınlatmaya uygun değildir.

İmha etme notları

Cihaz yeniden kullanılabilen malzemeler içerir ve normal ev çözü gibi değil, uygun bir şekilde imha edilmelidir. Artık ihtiyaç duyulmayan cihazlar profesyonel ve uygun bir şekilde, güncel yerel yönetmeliklere ve yasalara uygun bir şekilde imha edilmelidir.

Cihazı imha ederken içinde bulunan soğutma sıvısı (bilgiler tip plakası üzerinde) ve yağın kontrolsüz bir şekilde çıkmasını önlemek için soğutma devresinin hasar almadığından emin olun.

- Cihazı devre dışı bırakın.
- Elektrik fişinden çekin.
- Bağlantı kablosunu çıkarın.

UYARI

Ambalaj malzemesi ve plastik filmden dolayı boğulma tehlikesi! Çocukların ambalaj malzemesiyle oynamasına izin vermeyin. Ambalaj malzemesini resmi bir şekilde kabul görmüş bir toplama noktasına götürün.



Cihaz tanımı

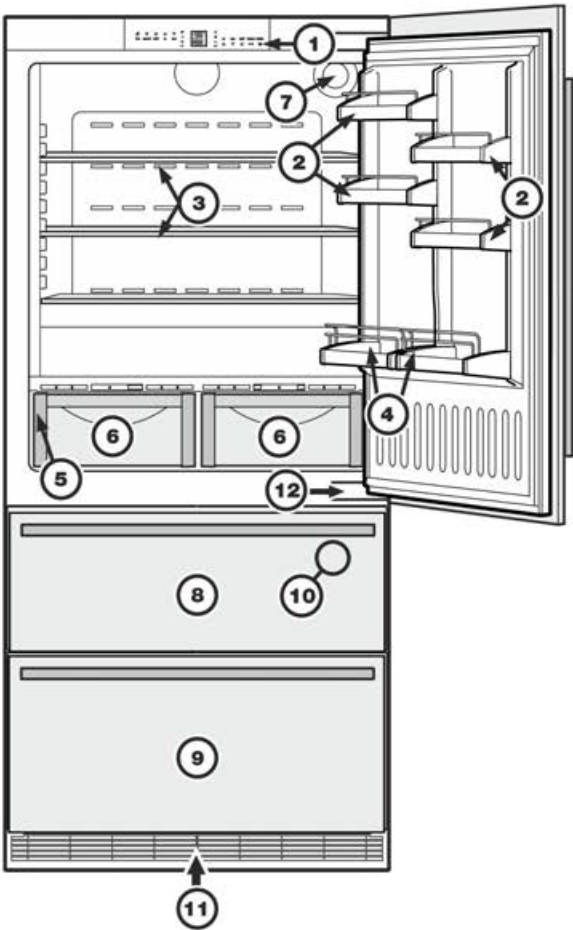

- ① Kullanım ve kontrol elemanları
- ② Ayarlanabilir kapı rafları
- ③ Ayarlanabilir depolama rafları
- ④ Şişe rafları
- ⑤ Tip plakası (sebze çekmecesinin arkasında, sol tarafta)
- ⑥ Sebze çekmeceleri
- ⑦ Su filtresi
- ⑧ Üst dondurucu çekmecesini
- ⑨ Alt dondurucu çekmecesini
- ⑩ IceMaker (Buz yapıcı) (üst dondurucu çekmecesinin içinde)
- ⑪ Havalandırma ızgarası. Bu alanda buzdolabı ünitesinin hava değişimi yapılır.

Bu ızgaranın üzerini asla kapatmayın veya hava akışını başka bir şekilde engellemeyin!

Kullanım ve kontrol elemanları

Elektronik kumanda panelinin "dokunmatik kapasitans teknolojisini vardır". Uygun ikona dokunarak herhangi bir fonksiyon etkinleştirilebilir.

Asıl bağlantı noktası sembolle ürün etiketi arasındadır



Sıcaklık ve kumanda göstergesi

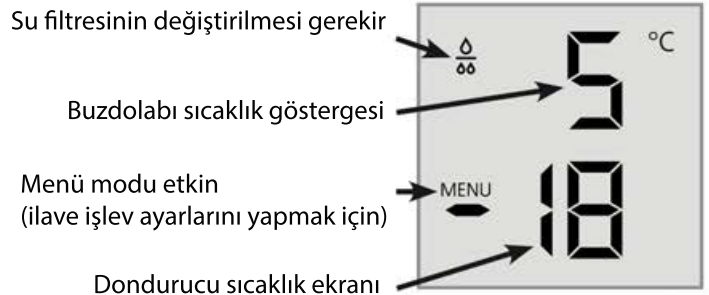

Su filtresinin değiştirilmesi gerekir

Buzdolabı sıcaklık göstergesi

Menü modu etkin (ilave işlev ayarlarını yapmak için)

Dondurucu sıcaklık ekranı

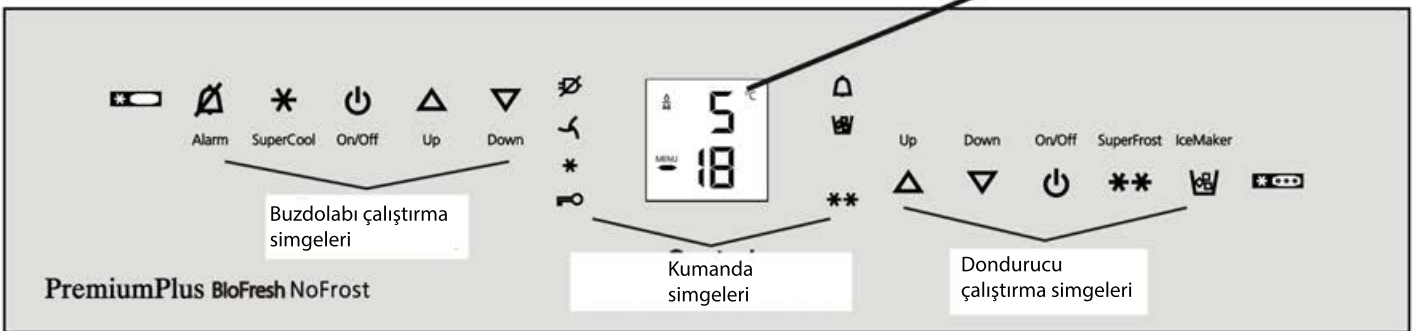

Buzdolabı çalıştırma simgeleri

- 🔊 Sessiz alarm (buzdolabı ve dondurucu)
- ⚙️ SuperCool
- 🔌 Buzdolabı AÇMA/KAPAMA
- ▲▼ Sıcaklık ayar düğmeleri

Kumanda simgeleri

- 🔌 Güç kesintisi LED'i
- 🌀 Toz filtresi LED'i Cihazın süpürgeliğindeki toz filtresi temizlenmelidir.
- ⚙️ SuperCool LED
- 🔒 Çocuk kilidi LED'i
- 🔊 Alarm LED'i
- 🔊 IceMaker AÇIK LED'i
- ⚙️ SuperFrost LED'i

Dondurucu çalıştırma simgeleri

- ▲▼ Sıcaklık ayar simgeleri
- 🔌 Dondurucu Açma/Kapama
- ⚙️ SuperFrost
- 🔊 IceMaker (Buz yapıcı) AÇMA/KAPAMA

Cihazın kullanım alanları

Cihaz, sadece ev veya benzeri bir ortamda gıda soğutmaya uygundur. Örneğin:

- Çalışanların mutfağında, pansiyonlarda,
- yazlık evler, oteller, moteller ve diğer konaklama işletmelerinde,
- yiyecek içecek servisi ve diğer benzeri toptan satışlarda.

Cihazı yalnızca ev ortamında alışılmış şekilde kullanın. Diğer hiçbir kullanım kabul edilemez. Cihaz ilaç, kan plazması, laboratuvar preparasyonları veya benzeri maddeler ve 2007/47/EC Tıbbi Teçhizat Yönergesi kapsamındaki ürünlerin saklanması ve soğutulması için uygun değildir. Cihazın her türlü yanlış kullanımı, saklanan ürünlerde hasar veya bozulmaya sebep olabilir. Ayrıca cihaz potansiyel olarak patlayıcı atmosferlerde kullanıma uygun değildir.

Klima derecesi

Klima derecesi, tam soğutma performansına ulaşmak için cihazın çalıştırılabileceği oda sıcaklığını gösterir. Klima derecesi tip plakası üzerinde gösterilmiştir.

Tip plakasının konumu **Cihazın tanımı** adlı kısımda gösterilmiştir.

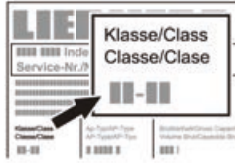

Klima derecesi

Oda sıcaklığı

SN	+10°C ile +32°C arası
N	+16°C ile +32°C arası
ST	+16°C ile +38°C arası
T	+16°C ile +43°C arası
SN-ST	+10°C ile +38°C arası
SN-T	+10°C ile +43°C arası

Belirtilen oda sıcaklığı aralığının dışında cihazı çalıştırmayın.

Enerji tasarrufu

- Her zaman havalandırmanın iyi yapıldığından emin olun. Havalandırma deliklerini veya ızgarayı kapatmayın.
- Fan aralıklarını her zaman temiz tutun.
- Cihazı doğrudan güneş ışığı altına veya bir ocak, radyatör veya benzeri bir nesnenin yanına yerleştirmeyin.
- Enerji tüketimi, ortam sıcaklığı gibi kurulum koşullarına bağlıdır.
- Cihazın açılma süresini minimumda tutun.
- Gıdaları mantıklı biçimde saklayın.
- Tüm gıdaların iyi ambalajlanmış olduğundan ve depolama için üstlerinin örtülmüş olduğundan emin olun. Bu, buzun oluşmasını önleyecektir.
- Sıcak gıdaları saklamadan önce oda sıcaklığına gelmelerini sağlayın.
- Buzdolabındaki donmuş gıdaları çözün.
- Uzun tatil süreleri için buzdolabı ünitesini boşaltın ve gücünü kesin.

Su filtresi

Cihazı açmadan önce, buzdolabı bölmesinin arka iç duvarında verilen su filtresini takın. Bu, iyi bir buz küpü kalitesi sağlar ve su devresini kum gibi sert maddelerden arınmış tutar.

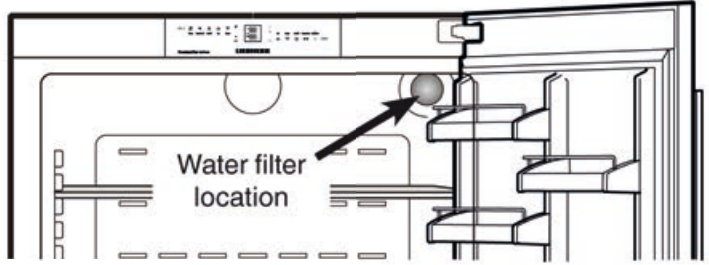

Su damlası simgesi sıcaklık göstergesinde belirdiğinde filtreyi değiştirin.

Filtreler bayinizden temin edilebilir. Damla simgesinin filtre değiştirildikten sonra iptal edilmesi gerekir. Detaylı talimatlar için "Kurulum modu" başlıklı bölüme başvurun.

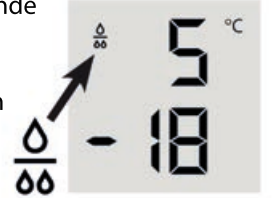

Dikkat!

Bakteri büyümesi riskini önlemek için su damlası simgesi göstergede belirdiğinde su filtresinin değiştirilmesi gerekir!

Su filtresi çıkarılır veya takılırken su kaynağının kapatılması gerekmez.

Su filtresinin takılması

1. Filtre soketinin kapağını çıkarın.

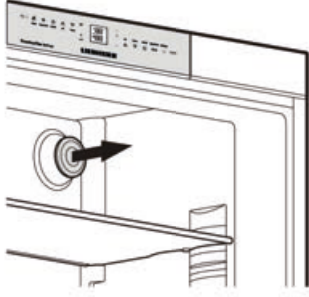

2. Filtreyi takın ve saat yönünde 90° çevirin.

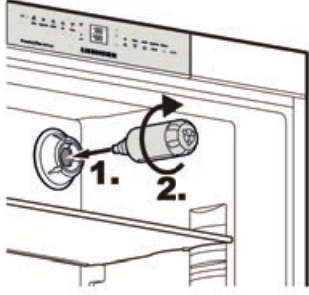

Su filtresinin çıkarılması

3. Filtreyi saat yönü tersinde 90° çevirin ve çıkarın.

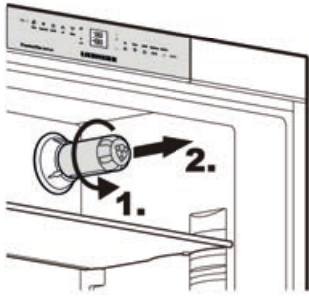

Cihazı açmak ve kapatmak

İlk defa çalıştırmadan önce cihazı temizlemeniz önerilir (bkz. **Temizlik**). Sıcaklık en azından -18°C'yi gösterene kadar dondurulmuş gıda yüklemesi yapmayın. Buzdolabı ve dondurucu bölmeleri ayrı olarak çalıştırılabilir.



On/Off

Açma: Sıcaklık göstergesinin yanmasını veya yanıp sönmesini sağlamak için On/Off (Açma/Kapama) simgelerine dokununuz (buzdolabı için solda, dondurucu için sağda).

On/Off



Kapatma: On/Off (Açma/Kapama) simgelerini yaklaşık 3 saniye boyunca basılı tutunuz.

Sıcaklığın ayarlanması

Cihaz normal kullanım için önceden ayarlanmıştır. Buzdolabında +5°C ve dondurucuda -18°C'lik sıcaklıkları öneririz.



Up Down

Sıcaklığı azaltmak için: Down (Aşağı) simgesine dokununuz; buzdolabı için solda, dondurucu için sağda.

Up Down



Sıcaklığı artırmak için: Up (Yukarı) simgesine dokununuz;

- Sıcaklığı girerken, ayarlı sıcaklık ekranda yanıp sönecektir.
- Sıcaklık ayar simgelerine ilk sefer dokunduğunuzda, en son ayarlar ("referans ayarı") görüntülenir.
- Ayarları, simgelere tekrar kısa süreli dokunarak 1°C'lik kademeler halinde değiştirebilirsiniz. Simgelere basılı tutulursa, sıcaklık ayarı daha hızlı değişir.
- Son dokunuştan yaklaşık olarak 5 saniye sonra, gösterge otomatik olarak güncel dondurma veya soğutma sıcaklığını gösterir ("güncel ayar").
- Sıcaklıkları buzdolabının içinden değiştirebilirsiniz: 9°C ve 3°C arasında ve dondurucu için: -14°C ve -28°C arasında.

Sıcaklık göstergesi

Normal kullanımda, aşağıdaki ayarlar görüntülenir:

- ortalama buzdolabı sıcaklığı ve
 - en sıcak dondurulmuş gıda sıcaklığı.
- İlk defa çalıştırırken veya cihaz sıcakken, sıcaklık görüntülenebilir bir seviyeye erişene kadar tire işaretleri görüntülenir (dondurucuda 0°C altında).

Gösterge yanıp söner:

- sıcaklığı değiştirdiğinizde veya
- sıcaklık birkaç derece yükseldiğinde, soğuk kaybını ifade eder, örn. dondurucuya taze, "ılık" gıda koyduğunuzda veya dondurulmuş gıdayı çıkardığınızda veya yeniden paketlediğinizde sıcaklık dondurucu içinde dolaşan ılık hava nedeniyle kısa bir süreliğine yükselebilir.

Göstergede F1 ila F5 belirirse, cihazda bir arıza vardır.

Gösterilen arıza numarasıyla müşteri hizmetleri departmanına başvurun.

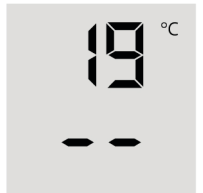

Sesli uyarı sinyali

Cihazda bir alarm fonksiyonu vardır.

Sesli kapı alarmı

Cihazın kapısı 60 saniyeden uzun süre açık kalırsa, sesli uyarı sinyali duyulur. Alarmı iptal etmek için ALARM simgesine dokununuz. Alarm, kapı kapatıldığında bekleme moduna geri döner.

Sesli/görsel sıcaklık alarmı

Dondurucu bölümü yeterince soğuk olmadığına sinyal duyulur.

Sıcaklık göstergesi ve LED de yanıp söner.

Sesli uyarı cihazı ALARM simgesine dokunulduğunda kapanır.

Sıcaklık ekranı, alarmın sebebi düzeltilinceye kadar, yanıp sönmeye devam edecektir.

Buna şunlar sebep olmuş olabilir:

- dondurucu kapısı uzun bir süre açık bırakılmıştır, bu da ılık ortam havasının cihazın içine girmesine neden olmuştur;
- uzun süren bir elektrik kesintisi olmuştur;
- cihazda bir arıza olmuştur.

Her durumda gıdanın erimediyinden veya bozulmadığından emin olun.

Güç kesintisi/FrostControl göstergesi

Kumanda panelindeki LED yanarsa, bu dondurucu sıcaklığının bir güç kesintisinden dolayı son birkaç saatte veya günde fazlasıyla artmış olduğu anlamına gelir.

ALARM simgesine bu anda dokunursanız, güç kesintisi sırasında kaydedilen en yüksek sıcaklık görüntülenir.

Fazla ısındıysa veya buz çözüldüyse, gıdanın kalitesini ve tüketime uygunluğunu kontrol edin.

En yüksek sıcaklık yaklaşık 1 dakika boyunca görüntülenir.

Bundan sonra dondurucudaki güncel sıcaklık yeniden belirir.

Gösterge ALARM simgesine dokunularak kapatılabilir.



Alarm



Alarm

Kurulum modu

Kurulum modunda şu fonksiyonlar etkinleştirilebilir:

S = Tatil modu

C = Çocuk kilidi

F = Su filtresi değişiminin onaylanması

I = Buz yapıcı tatil durumu

E = Buz küpü tepsisi için su miktarı

b = BioFresh sıcaklığının ayarlanması

h = Ekran parlaklığı

H = Kapı contası ısınma kontrolü

n = Toz filtresi temizliğinin onaylanması

Kurulum modunun çalıştırılması

• SuperFrost simgesine beş saniye süreyle dokununuz.

- SuperFrost LED ** 5 saniye için yanar,

- 5 saniye sonunda S gösterge yanıp söner.

Cihaz şimdi kurulum modundadır.

Dondurucu bölümü sıcaklık ayarlama simgelerine dokunarak, kurulum modu fonksiyonlarını seçebilirsiniz.

Not

Kurulum modunda gösterge sürekli olarak yanıp söner.

Kurulum modundan çıkılması

• Dondurucu bölümünün On/Off (Açma/Kapama) simgesine dokununuz. Cihaz normal kullanıma geçecektir.

SuperFrost



Up Down



On/Off



SuperCool

SuperCool simgesine dokunulduğunda, buzdolabı bölümü maksimum soğutmaya geçer. Bu, özellikle fazla miktarlarda gıda, içecek, taze pişirilmiş gıda veya yemekleri hızlı bir şekilde soğutmak istiyorsanız önerilir.

Açma: * LED'in yanması için SuperCool simgesine kısa süreliğine basın. Buzdolabı sıcaklığı en düşük değerine düşer.

Not: SuperCool fonksiyonu biraz daha fazla enerji kullanır. Ancak yaklaşık altı saat sonra, buzdolabı

otomatik olarak normal enerji tasarruflu çalışmasına döner. Gerekirse, SuperCool fonksiyonu daha erken kapatılabilir.

Kapatma: LED * sönene kadar SuperCool simgesine tekrar basın.

SuperCool

SuperCool

5 = Tatil modu

Bu fonksiyon Sabbath veya dini tatillerde uyulması gereken dinsel şartlara uyar.

Tatil modu etkinleştirildiğinde, kumanda eden elektroniklerdeki bazı fonksiyonlar kapatılır.

- Cihazın kapılarında biri açıldığında iç aydınlatma kapalı olarak kalır.
- Bir cihaz kapısı açıldığında içerideki fan halihazırda ayarlanmış durumda kalır (Açık veya Kapalı).
- Herhangi bir kapı açık değil alarmı.
- Herhangi bir sıcaklık yok alarmı.

Tatil modunun etkinleştirilmesi

• **SuperFrost** simgesine 5 saniye boyunca dokunarak kurulum modunu etkinleştirin.

- Ekranda yazacaktır 5

• **SuperFrost** simgesine dokunun.

- Ekranda yazacaktır



• **SuperFrost** simgesine tekrar dokunun.

- Ekranda yazacaktır



Tatil modu etkinleştirilmiştir.

• Dondurucu bölmesinin On/Off (Açma/Kapama) simgesine dokunarak kurulum modundan çıkın.

Not

120 saat sonra tatil modu otomatik olarak devre dışı bırakılır.

Tatil modunun devreden çıkarılması

• **SuperFrost** simgesine 5 saniye boyunca dokunarak kurulum modunu etkinleştirin.

- Ekranda yazacaktır 5

• **SuperFrost** simgesine dokunun

- Ekranda yazacaktır



• **SuperFrost** simgesine tekrar dokunun.

Gösterge 5 sönecektir.

Tatil modu devreden çıkarılmıştır.

• Dondurucu bölmesinin On/Off (Açma/Kapama) simgesine dokunarak kurulum modundan çıkın.

C = Çocuk kilidi

Çocuk kilidi cihazın kazara kapatılmasını önlemek üzere tasarlanmıştır.

Çocuk kilidinin etkinleştirilmesi

- **SuperFrost** simgesine 5 saniye boyunca dokunarak kurulum modunu etkinleştirin.
- Dondurucu bölmesinin Down (Aşağı) simgesine göstergede belirene kadar dokunun.

• **SuperFrost** simgesine dokunun.

- Ekranda yazacaktır



• **SuperFrost** simgesine tekrar dokunun.

- LED ışığı yanar ve çocuk kilidi etkinleştirilir.

• Dondurucu bölmesinin On/Off (Açma/Kapama) simgesine dokunarak kurulum modundan çıkın.

Çocuk kilidinin devre dışı bırakılması

• **SuperFrost** simgesine 5 saniye boyunca dokunarak kurulum modunu etkinleştirin.

- Ekranda yazacaktır



• **SuperFrost** simgesine dokunun.

- Ekranda yazacaktır

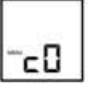

• **SuperFrost** simgesine tekrar dokunun.

- LED ışığı söner. Çocuk kilidi devreden çıkarılmıştır.

• Dondurucu bölmesinin On/Off (Açma/Kapama) simgesine dokunarak kurulum modundan çıkın.

F = Su filtresi değişiminin onaylanması

Su filtresi değiştirildikten sonra göstergedeki su damlası simgesinin sıfırlanması gerekir.

Su damlası simgesinin sıfırlanması

• **SuperFrost** simgesine 5 saniye boyunca dokunarak kurulum modunu etkinleştirin.

• Dondurucu bölmesinin Down (Aşağı) simgesine göstergede F belirene kadar dokunun.

• **SuperFrost** simgesine dokunun.

- Ekranda yazacaktır



• **SuperFrost** simgesine tekrar dokunun.

- Ekranda yazacaktır

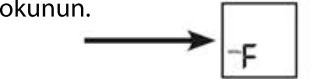

• Su damlası simgesi kaybolur.

• Dondurucu bölmesinin On/Off (Açma/Kapama) simgesine dokunarak kurulum modundan çıkın.

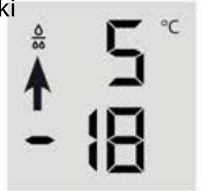

I = Buz yapıcı tatil durumu

"Buz yapıcı" başlıklı bölüme başvurun.

E = Buz küpü tepsisi için su miktarı

Buz yapıcıda üretilen buz küpleri çok küçükse, içeriye akan su miktarı ayarlanabilir.

Su miktarının ayarlanması

- SuperFrost simgesine 5 saniye boyunca dokunarak kurulum modunu etkinleştirin.
- Dondurucu bölmesinin Down (Aşağı) simgesine göstergede **E** belirene kadar dokunun.
- **SuperFrost** simgesine dokunun.
- Ekranda yazacaktır

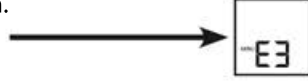

- Dondurucu bölmesinin Up (Yukarı) simgesine bir kere basarak göstergede **E4** simgesinin belirmesini sağlayın.

Dikkat!

Bir kademedен daha fazla arttırmayın. Ayarlanan değer çok yüksekse, buz yapıcının buz küpü tepsisi taşabilir.

- SuperFrost simgesine tekrar dokunun.
 - Dondurucu bölmesinin On/Off (Açma/Kapama) simgesine dokunarak kurulum modundan çıkın.
- Buz küpü boyutlarını gelecek birkaç gün içinde kontrol edin.
Buz küpleri hala çok küçükse, yukarıdaki adımları tekrarlayın.

b = BioFresh sıcaklığının ayarlanması

BioFresh çekmecelerindeki sıcaklık değiştirilebilir.

BioFresh sıcaklığının ayarlanması

- SuperFrost simgesine 5 saniye boyunca dokunarak kurulum modunu etkinleştirin.
- Dondurucu bölmesinin Down (Aşağı) simgesine göstergede **b** belirene kadar dokunun.
- SuperFrost simgesine dokunun.
- Ekranda yazacaktır
- Dondurucu bölmesinin Up/Down (Yukarı/Aşağı) simgelerine dokunun ve sıcaklığı arttırmak için **b6 - b9** olarak ayarlayın (daha sıcak), Sıcaklığı düşürmek için **b4 - b7** olarak ayarlayın.

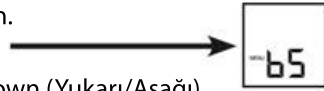

DİKKAT

b4 - b1 değerleri için, çekmecelerdeki sıcaklık 0°C altına düşürülebilir. Gıdalar donabilir.

- **SuperFrost** simgesine istenen değere gelene kadar dokunun.
- Dondurucu bölmesinin On/Off (Açma/Kapama) simgesine dokunarak kurulum modundan çıkın.

h = Ekran parlaklığı

Ekran parlaklığının ayarlanması

- SuperFrost simgesine 5 saniye boyunca dokunarak kurulum modunu etkinleştirin.
- Dondurucu bölmesinin Down (Aşağı) simgesine göstergede **h** belirene kadar dokunun.
- **SuperFrost** simgesine dokunun.
- Ekranda yazacaktır
- Dondurucu bölmesinin Up/Down (Yukarı/Aşağı) simgelerine dokunarak **h0** = minimum ila **h5** = maksimum parlaklık arasında bir ayarlama yapın.
- **SuperFrost** simgesine istenen değere gelene kadar dokunun.
- Dondurucu bölmesinin On/Off (Açma/Kapama) simgesine dokunarak kurulum modundan çıkın.



H = Alt menteşe ısınma kontrolü

Alt menteşe alanında veya buzdolabı ve dondurucu bölmeleri arasındaki taban plakası üstünde yoğunlaşmış su görünürse, taban plakasının arkasında bulunan ısıtma çıkışı arttırın. Fabrika ayarı **HA** = orta çıkış olarak ayarlanmıştır.

Isınma çıkışının değiştirilmesi

- SuperFrost simgesine 5 saniye boyunca dokunarak kurulum modunu etkinleştirin.
- Dondurucu bölmesinin Down (Aşağı) simgesine göstergede **H** belirene kadar dokunun.
- SuperFrost simgesine dokunun.
- Ekranda yazacaktır
- Dondurucu bölmesinin Up/Down (Yukarı/Aşağı) simgelerine dokunarak **HA** = en az yoğunlaşma **H1** = en fazla yoğunlaşma **H0** = ısıtma kapalı arasında bir seçim yapın
- **SuperFrost** simgesine istenen değere gelene kadar dokunun.
- Dondurucu bölmesinin On/Off (Açma/Kapama) simgesine dokunarak kurulum modundan çıkın.

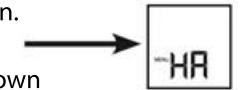
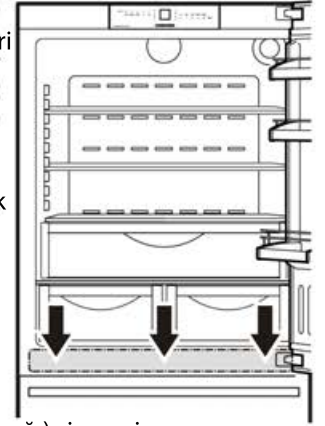

Not

Normal oda sıcaklığı koşullarında herhangi bir yoğunlaşma görülmez. Yüksek nem ve düşük oda sıcaklığında bu özellik yoğunlaşmanın önlenmesine yardımcı olur.

☒ = Toz filtresi temizliğinin onaylanması

Cihazın süpürgeliğindeki toz filtresi temizlendikten sonra, the göstergedeki toz filtresi LED'inin ☒ iptal edilmesi gerekir.

Toz filtresi simgesinin iptal edilmesi

- SuperFrost simgesine 5 saniye boyunca dokunarak kurulum modunu etkinleştirin.
- Dondurucu bölmesinin Down (Aşağı) simgesine göstergede n belirene kadar dokunun.

- SuperFrost simgesine dokunun.
- Ekranda yazacaktır



- **SuperFrost** simgesine dokunun.
- Ekranda yazacaktır



- Toz filtresi simgesi iptal edilmiştir.
- Dondurucu bölmesinin On/Off (Açma/Kapama) simgesine dokunarak kurulum modundan çıkın.



Ekipman

Kapı raflarının yeniden konumlandırılması

Kapı rafını dikey olarak kaldırın, öne doğru kaldırarak çıkarın ve bu adımları tersinden takip ederek farklı bir yüksekliğe tekrar takın.

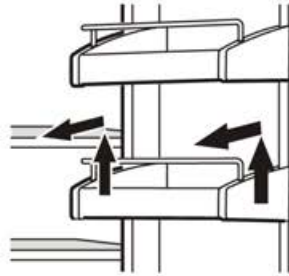

Rafların yeniden konumlandırılması

1. Rafi elinizle altından tutarak çıkarılırken geriye doğru devrilmesini önleyin.
2. Rafi önden kaldırın.
3. Rafin yuvarlak kesimli kısmı iç lamba kapağıyla aynı hizaya gelene kadar rafı kendinize doğru çekin.
4. Rafi yukarı kaldırın ve istenen konuma tekrar yerleştirin.

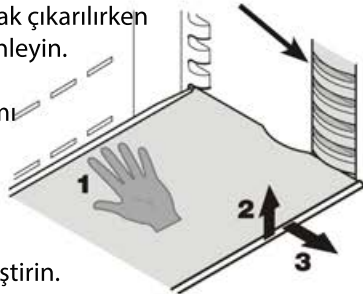

Rafların çıkarılması

1. Yukarıdaki bölümde bulunan ilk üç adımı takip edin.
2. Rafi aşağı kaydırın ve hemen sebze çekmecesinin üstünde durdurun.
3. Rafin önünü, raf dikey bir konuma gelene kadar yukarı doğru kaydırın.
4. Rafi 90° çevirin ve çıkarın.

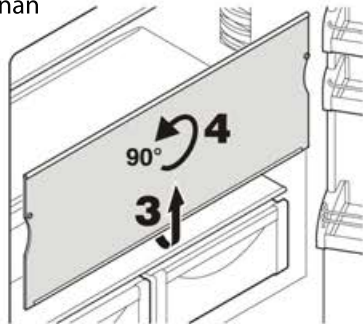

BioFresh çekmecesinin çıkarılması

Çekmeceyi doğrudan dışarı çekin, arkadan tutun ve kaldırarak çıkarın.

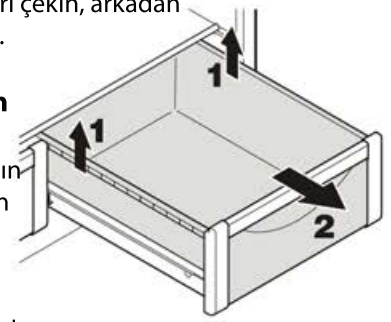

BioFresh çekmecesinin takılması

Çekmeceyi çekme raylarının üzerine yerleştirin. Rayların tümüyle uzatılması ve çekmecenin ön kısmıyla hizalanması gerekir. Çekmeceyi içeri doğru kaydırın.

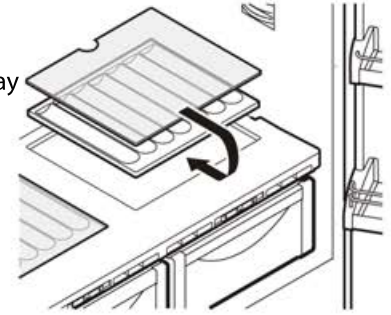

Şişe rafı

BioFresh çekmecelerinin üstündeki raf şişelerin yatay olarak saklanması için kullanılabilir.

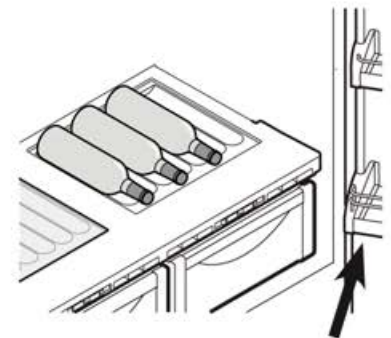

Cam paneli çıkarın ve bunu raf panelinin altına takın.

Raf panelindeki çıkıntılar şişelerin güvenli biçimde saklanmasını sağlar.

Uzun şişeler saklanırken alt kapı rafının daha yukarı taşınması gerekir.

İç aydınlatma

İç aydınlatma, buzdolabı bölümünde solda, sağda ve üstte bulunurken dondurucu bölümünde her bir çekmecenin üzerinde konumlandırılmıştır.

Kapılardan biri veya bir dondurucu çekmecesini açıldığında yanar. Aydınlatma, kapılardan biri veya bir dondurucu çekmecesini 15 dakikadan uzun bir süre açık bırakıldığında otomatik olarak kapanır. Aynı anda sesli uyarı sinyali de duyulur. Şerit lambalardan biri yanmıyorsa, bu arızalı olduğu anlamına gelir.

LED aydınlatmasının ışık şiddeti 1/1M lazer sınıfına denk gelmektedir.

⚠️ Önemli

Aydınlatma kapağı yalnızca müşteri hizmetleri personeli tarafından sökülebilir. Eğer kapak sökülürse, yakın mesafeden optik lensler ile ışığa doğrudan bakmayın. Gözlerinize zarar verebilir.

Gıdaların yerleştirilmesi

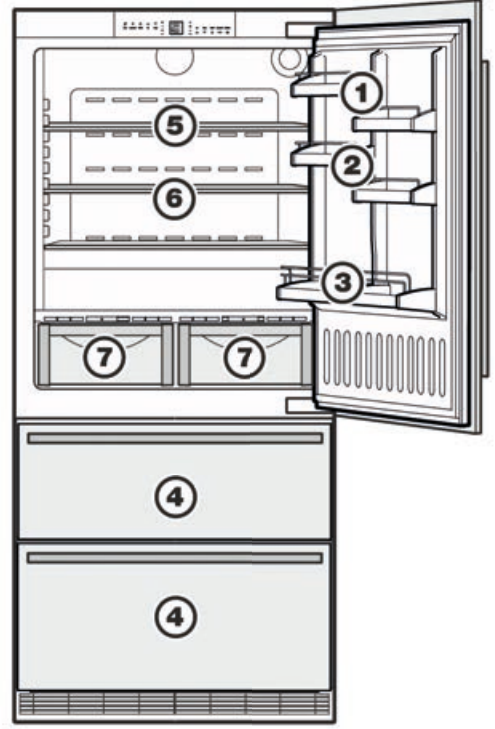

- (1) tereyağı, peynir
 - (2) yumurtalar
 - (3) şişeler
 - (4) dondurulmuş gıdalar, buz küpleri
 - (5) et, sosis benzeri ürünler, süt ürünleri
 - (6) pişirilmiş gıdalar, önceden pişirilmiş yemekler
 - (7) meyve, sebze, salatalar (yüksek nem ayarı için)
etler, soğuk etler, süt ürünleri (düşük nem ayarı için)
- Ayarlanabilir nem **BioFresh** bölümü bölümünde açıklanmıştır.

Not

- Koku ve aroma veren veya emen gıdaların yanı sıra sıvıların da kapaklarının kapatılması veya kapalı kaplarda saklanması gerekir.
- Yüksek alkollü içeceklerin sıkı biçimde kapatılması ve dik olarak saklanması gerekir.

BioFresh bölmesi

BioFresh bölmesi normal buzdolaplarına kıyasla gıdaları 3 katı daha uzun süre saklayabilmenizi sağlar. Hemen 0°C üzerindeki sabit sıcaklık ve ayarlanabilir nem farklı tipteki gıdalar için ideal saklama koşullarını sağlar. BioFresh bölmesi EN ISO 15502'ye göre belirlenmiş soğutma bölmesi şartlarını karşılar.

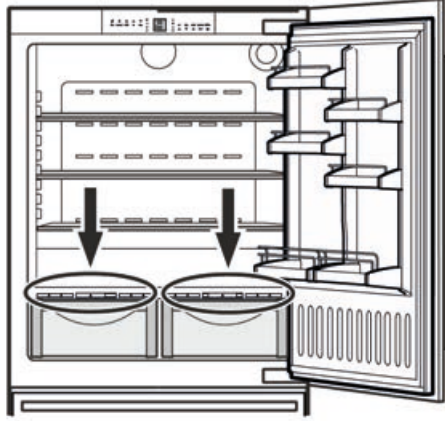

Nem seçimi

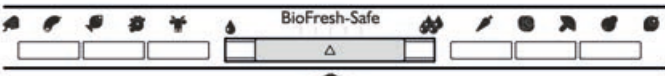

Kuru

Düşük nem sembolü – kumandayı sola doğru kaydırın. Bu ayar, süt ürünleri, et, balık, soğuk etler gibi kuru veya ambalajlı gıdalar için uygundur.

Nemli

Maksimum %90'dan oluşan yüksek bağıl nem oranı, yüksek nem sembolü - kumandayı sağa kaydırın. Bu ayar, salata, sebze ve meyveler gibi yüksek nem oranına sahip içerikteki ambalajlanmamış gıdaları saklamaya uygundur.

Notlar

- Bölmedeki nem içinde bulunan gıdanın nem içeriğine ve bölmenin hangi sıklıkta açıldığına bağlıdır.
- Ürün ne kadar taze olursa ve kalitesi ne kadar yüksekse, o kadar daha uzun süre saklanacaktır.
- Ambalajlanmamış hayvansal gıdalar veya sebzeden oluşan gıdalar, çekmecelerin içinde ayrı biçimde saklanmalıdır. Bunların ayrı olarak saklanabilmesi için yeterli alan yoksa, ambalajlara sarılı olduklarından emin olun. Farklı türdeki etlerin birbirleriyle temas etmesine izin vermeyin ve erken bakteriyel oluşumu önlemek için bunları ayrı ayrı paketlenmiş şekilde saklayın.
- Aşağıdaki ürünler BioFresh bölümünde saklanmamalıdır: Sert peynirler, patatesler, salatalık, patlıcan, avokado, domates, kabak gibi soğuğa dayanıksız sebzeler, ananas, muz, üzün, kavun, mango, papaya gibi soğuğa dayanıksız tüm tropikal meyveler.

Dondurucu bölmesi açıklaması

Her iki çekmece de gıda dondurmak veya dondurulmuş gıdaları saklamak için kullanılabilir. Üst çekmecenin içindeki buz küpü tepsi yalnızca buz küplerine ayrılmıştır. Dondurma veya saklama için tüm üst çekmeceye ihtiyacınız olduğunda, buz küpü tepsi çıkarılabilir. Önemli: Buz yapıcı, tepsi çıkarıldığında tepsinin içine buz küpleri çıkartmayacaktır.

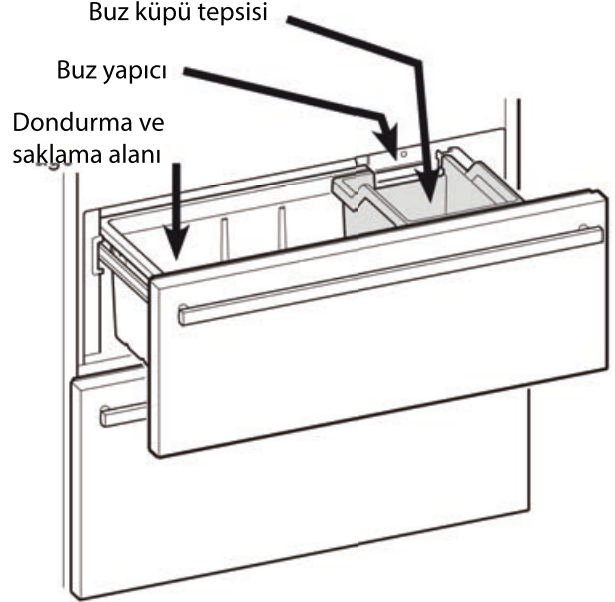

Dondurma

Taze gıda mümkün olduğunca hızlı bir şekilde tümüyle dondurulmalıdır. Dondurulmuş gıdaya aynı zamanda soğuk takviyesi yapılabilir. Bu SuperFrost özelliğiyle sağlanır.

24 saat içinde dondurulabilecek maksimum gıda miktarı (kg olarak) tip plakasının üzerinde gösterilir "Dondurma kapasitesi". Bu miktar modele ve iklim sınıfına göre değişir.



SuperFrost ile dondurma

✱✱ LED'in yanması için SuperFrost simgesine kısa süreliğine basın.



- Küçük miktarlarda dondurulmuş gıda için SuperFrost'u 6 saat önceden açın. Maksimum miktar için (tip plakasındaki dondurma kapasitesine bakın) 24 saat önceden açmanız gerekir.
- Ardından taze gıdaları dondurucuya yerleştirin.
- SuperFrost fonksiyonu otomatik olarak kapanır. Dondurucuya yerleştirilen gıda miktarına bağlı olarak bu normalde 30 ila maks. 65 saat arasında gerçekleşir. Dondurma işlemi tamamlandığında, SuperFrost LED'i sönecektir.

SuperFrost fonksiyonunu şu durumlarda açmamalısınız:

- Dondurucuya dondurulmuş gıda yerleştirirken;
- Günlük olarak yaklaşık 2 kg taze gıda dondururken.

Dondurma konusunda notlar

- Aynı olan gıdaları her zaman birlikte saklayın.
- Kendi dondurduğunuz gıdaları evinizin tüketimine uygun miktarlarda paketleyin. Gıdanın hemen dondurulmasını sağlamak için paket başına aşağıdaki miktarlar aşılmamalıdır: Meyve, sebze: 1 kg'a kadar, et: 2.5 kg'a kadar.
- Dondurulmuş gıdaları buzdolabı torbaları veya yeniden kullanılabilen plastik, metal veya alüminyum kaplarda saklayın.
- Dondurulacak taze gıdaların halihazırda donmuş gıdalarla temas etmesine izin vermeyin. Birbirlerine yapışmalarını önlemek için paketleri her zaman kuru tutun.
- Paketin üstüne her zaman tarihi ve içeriği yazın ve gıdanın belirtilen saklama süresini aşmayın.
- Patlayabilecekleri için gazlı içecek içeren şişeleri ve konserveleri dondurmayın.
- Yalnızca hemen çözülmesini istediğiniz miktarda gıdayı çıkarın. Çözülmüş gıdaları mümkün olduğunca hızlı bir şekilde hazırladığınız yemeklerde kullanın.

Dondurulmuş gıdalar aşağıdaki şekillerde çözülebilir:

- fanlı bir fırında,
- bir mikrodalga fırınında,
- oda sıcaklığında,
- buzdolabında: dondurulmuş gıdalardan çıkan soğuk soğutmada kullanılır.

Buz yapıcı

Güvenlik talimatları ve uyarılar

- Buz yapıcı yalnızca evsel tüketimde gereken miktarlarda buz küpleri yapması amacıyla tasarlanmıştır ve yalnızca bu amaca uygun suyla kullanılabilir.
- Buz yapıcı üzerinde yapılacak her türlü tamirat ve çalışma, yalnızca müşteri servisi personeli veya diğer eğitimli personel tarafından yapılmalıdır.
- **İlk üç buz grubu tüketilmemeli veya kullanılmamalıdır. Bu, cihazın ilk kullanımı ve uzun bir kapalı kalma süresinden sonra kullanımının her ikisi için de geçerlidir. Böylece su kaynağının arınmış olması sağlanır.**
- **Üretici ana su kaynağına yanlış bir bağlantı yapılması durumunda ortaya çıkabilecek hasarlar konusunda sorumluluk almaz.**
- Buz yapıcı yalnızca kombine buzdolabı-dondurucu elektrik kaynağına bağlı olduğunda çalışacaktır. Yalnızca dondurucu bölmesi çalışırken buz üretecektir.
- Çekmecenin tümüyle kapalı olduğundan emin olun, aksi halde buz yapıcı buz küpleri üretemez.

Buz yapıcının havasının alınması

Buz yapıcının düzgün çalışmasını sağlamak için su kaynağı hattının havasının alınması gerekir.

- IceMaker (Buz yapıcı) simgesine  dokunarak IceMaker LED'inin  yanmasını sağlayın.

- Üst dondurucu çekmecesini açın.
- Buz yapıcı gövdesi üstündeki ON/OFF (Açma/Kapama) düğmesine yaklaşık 3 saniye boyunca basın. Düğmenin üzerindeki LED yanıp sönmeye başlar.

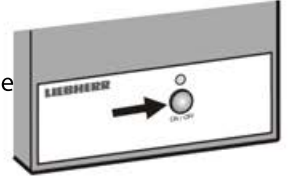

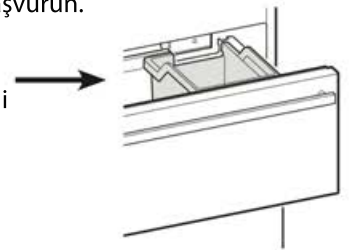

- Düğmeye tekrar kısa süreliğine basın. LED daha hızlı bir şekilde yanıp söner.
- Dondurucu çekmecesini hemen kapatın. Su kaynağı valfi 25 saniye için açılır ve su besleme sistemindeki tüm havayı dışarı pompalar.
- Ardından buz yapıcının buz küpü tepsisinin tümüyle boşaltılması gerekir. Buz yapıcı tatil durumunun etkinleştirilmesi bölümüne başvurun.

- Son olarak buz küpü tepsisini temizleyin.



Buz yapıcının açılması

IceMaker

• IceMaker (Buz yapıcı) simgesine  dokunarak IceMaker LED'inin  yanmasını sağlayın.

Buz yapıcı ilk defa açıldıktan sonra, ilk buz küplerinin hazır olması 24 saate kadar sürebilir.



Üretim kapasitesi dondurucu bölmesi içindeki sıcaklığa bağlıdır. Sıcaklık ne kadar düşük olursa, belirli bir süre içinde o kadar fazla buz küpü üretilebilir.

Buz küpleri, buz yapıcıdan buz küpü tepsinine düşer. Buz tepsi içinde belirli bir seviyeye eriştiğinde, cihaz otomatik olarak buz üretmeyi durdurur.

Buz yapıcının kapatılması

Buz küpüne ihtiyacınız yoksa, buz yapıcı dondurucu bölmesinden bağımsız olarak kapatılabilir.

IceMaker

• IceMaker (Buz yapıcı) simgesine  dokunarak IceMaker LED'inin  sönmesini sağlayın.

Buz yapıcı aynı zamanda buz yapıcı gövdesinde bulunan ON/OFF (Açma/Kapama) düğmesi kullanılarak da açılıp kapatılabilir. Düğmeye yaklaşık 1 saniye süreyle basın.

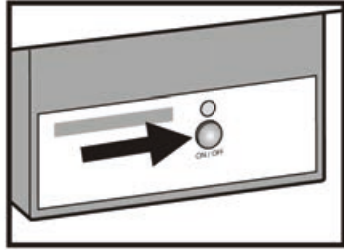

Buz yapıcı tatil durumu

Daha uzun süreli tatillere çıkmadan önce, buz küpü tepsinin boşaltılması gerekir.

Buz yapıcı, tatil durumuna ayarlandığında tepsi aşağıya doğru döner ve tepside su kalmaz.

Dondurucu çekmecesinin açık tutulması gerekir, böylece tepsinin yüzeyi kuruyabilir ve herhangi bir küf veya hoş olmayan koku oluşmaz.

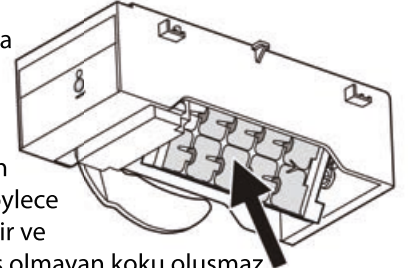

Buz yapıcı tatil durumunun etkinleştirilmesi

Üst dondurucu çekmecesinin tümüyle kapatıldığından ve buz küpü tepsinin düzgün biçimde takıldığından emin olun.

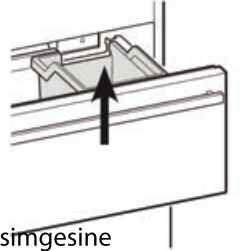

• **SuperFrost** simgesine 5 saniye boyunca dokunarak kurulum modunu etkinleştirin.

• Dondurucu bölmesinin Down (Aşağı) simgesine göstergede belirene kadar dokununuz.

• SuperFrost simgesine dokununuz.
- Ekranda yazacaktır



veya

buz yapıcının açık veya kapalı olma durumuna bağlı olarak.

• Dondurucu bölmesinin Down (Aşağı) simgesine dokununuz
- Ekranda yazacaktır



• SuperFrost simgesine dokununuz.
- Hane  yanıp söner.

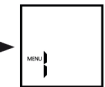

Buz küpü tepsi aşağı doğru döner.

İç sıcaklık göstergede belirdiğinde, tepsi aşağı dönük konuma gelir ve buz yapıcı otomatik olarak kapatılır.

Buz çözme

Buzdolabı bölmesi

Buzdolabı bölmesi otomatik olarak buz çözer. Arka duvarda oluşan su, cihazın arkasındaki bir hazneye boşalır ve kompresör ısıyla otomatik olarak buharlaşır.

Dondurucu bölmesi

NoFrost sistemi cihazın buzunu otomatik olarak çözer. Çıkan tüm nem, evaporatör üzerinde toplanır, donar ve periyodik olarak buzu çözülür ve buharlaşır.

Temizleme

Temizlikten önce her zaman cihazı kapatın. Ana beslemeyi çıkarın, sigortayı kapatın veya vidalarını sökün.

• İçini, ekipmanı ve dış duvarları ılık su ve bir miktar deterjanla temizleyin. Aşındırıcı veya asitli temizlik malzemeleri veya kimyasal çözücüler kullanmayın.

Yaralanma ve hasar riskinden dolayı buharlı temizleyiciler kullanmayın.

- Elektrikli bileşenlere veya havalandırma ızgarasına herhangi bir şekilde temizlik suyunun kaçmadığından emin olun.
- Tüm parçaları bir bez parçası ile iyice kurulayın.
- Cihazın içindeki tip plakasına hasar vermeyin veya çıkarmayın. Bu, servis açısından önemlidir.

Toz filtresinin temizlenmesi

1. Cihazın fişini çekin.
2. Alt dondurucu çekmecesini çekerek çıkarın.
3. Havalandırma ızgarasını sökün.

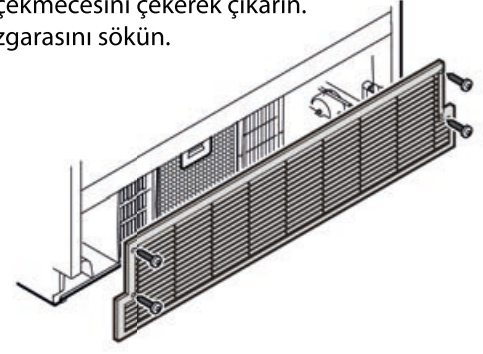

4. Filtre üzerindeki düğmeye basın, filtreyi ileri doğru eğin ve çıkarın.

Toz filtresi bir bulaşık makinesinde veya su ve deterjan kullanılarak elde yıkanabilir.

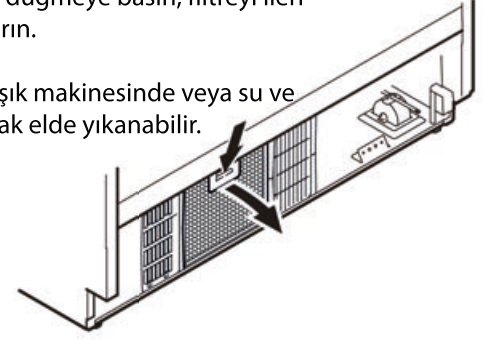

5. Filtreyi kurulayın ve ardından adımları tersten izleyerek değiştirin.
6. Havalandırma ızgarasını yeniden takın.
7. Göstergedeki toz filtresi LED'ini iptal edin. Bkz. Kurulum modu, n = Toz filtresinin temizliğinin onaylanması.

Dondurucu çekmecesini çıkarılması

- Buzdolabı kapısını açın.
- Dondurucu çekmecesini çekerek çıkarın.
- Sağ ve sol köşelerden kabı doğru çekin (1).
- Kabı geriye doğru bastırın (2).

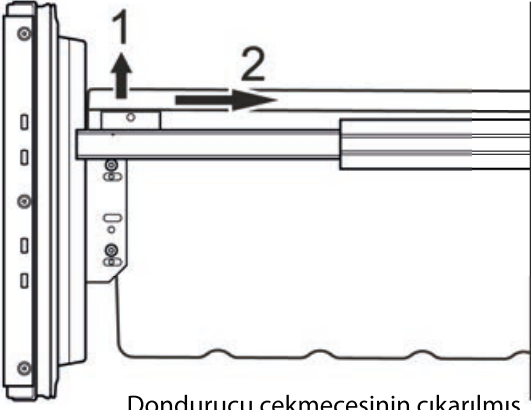

Dondurucu çekmecesinin çıkarılmış biçimde yandan görünüşü

- Kabı bir açıyla eğin ve çıkarın.

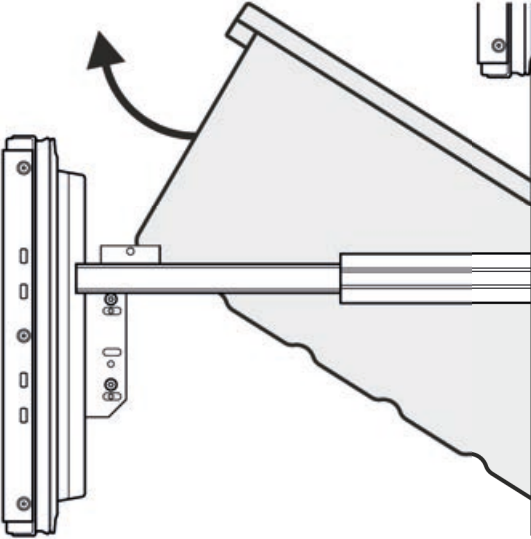

- Kabı, adım bir tersten izleyerek takın.

Arızalar

Aşağıdaki arızaların muhtemel sebeplerini kendi başınıza kontrol ederek düzeltebilirsiniz:

Cihaz çalışmıyor:

- Cihaz açık mı?
- Fiş sokete düzgün biçimde takılı mı?
- Sigorta sağlam mı?

Çalışırken yüksek ses çıkarıyor:

- Cihaz yere düzgün biçimde kurulu mu?
- Cihaz, yakınındaki mobilyaların veya nesnelerin titreşimine sebep oluyor mu? Lütfen soğutma devresinden gelen seslerden kaçınılamayacağını unutmayın.

Sıcaklık yeterince soğuk değil:

- Sıcaklık ayarı doğru mu (bkz. Sıcaklığın ayarlanması)?
- Cihaza aşırı miktarda taze gıda mı kondu?
- Ayrı olarak takılan termometre doğru değeri gösteriyor mu?
- Havalandırma sistemi düzgün çalışıyor mu?
- Cihaz bir ısı kaynağına yakın bir yere mi kuruldu?

Yukarıdaki sebeplerden hiçbiri geçerli değilse ve arızayı kendi başınıza düzeltemiyorsanız, en yakınınızdaki müşteri hizmetleri departmanına tip plakası üzerinde belirtilen tip tanımı(1), servis numarası (2) ve cihaz numarasıyla (3) başvurun.

Tip plakasının konumu **Cihazın tanımı** adlı kısımda gösterilmiştir.

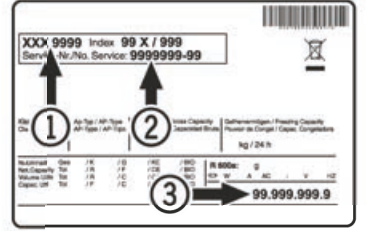

Cihazı kapatmak

Cihazınızın bir süre için kapatılması gerekiyorsa, kapatın ve fişten çekin veya sigortasını kapatın ya da sigortayı kaldırın. Cihazı temizleyin ve kötü kokuları önlemek için kapısını açık bırakın.

Cihaz, ilgili güvenlik önlemleri ve EC yönetmelikleri 2004/108/EC ve 2006/95/EC ile uyumludur.

Yönetmelikler

Bu cihaz T.C. Çevre ve Orman Bakanlığının EEE Yönetmeliğine uygundur.

Bu cihazın teknik ömrü en az 10 yıldır.

Tüketici şikayet ve itirazları için tüketici mahkemelerine ve tüketici hakem heyetlerine başvuru yapabilirsiniz.

Üretici Firma:

Liebherr-Export AG

General-Guisanstrasse 14

5415 Nussbaumen / AG

Telefon: +41 62 785 81 11

Faks: +41 62 785 82 80

www.liebherr.com

İthalatçı Firma:

Hack Endüstriyel Temsilcilik Ltd. Şti.

Tekstil Kent Koza Plaza

A Blok Kat: 11 No: 40

34235 Esenler – İstanbul

Telefon: 0212 438 20 22

Faks: 0212 438 22 26

www.hack.com.tr

Teknik servis

Kullanım ile ilgili sorularınızda, arıza durumlarında, yedek parça veya aksesuar ihtiyaçlarınızda

lütfen çağrı merkezimize başvurunuz:

www.hack.com.tr info@hack.com.tr

0800 211 03 33

0212 438 20 22

Tüketicilere sağlanan seçimlik hakları:

1. Malın ayıplı olduğunun anlaşılması durumunda tüketici;
 - a. Satılanı geri vermeye hazır olduğunu bildirerek sözleşmeden dönme,
 - b. Satılanı alıkoymuş ayıp oranında satış bedelinden indirim isteme,
 - c. Aşırı bir masraf gerektirmediği takdirde, bütün masrafları satıcıya ait olmak üzere satılanın ücretsiz onarılmasını isteme, İmkân varsa, satılanın ayıpsız bir misli ile değiştirilmesini isteme, seçimlik haklarından birini kullanabilir. Satıcı, tüketicinin tercih ettiği bu talebi yerine getirmekle yükümlüdür.
2. Ücretsiz onarım veya malın ayıpsız misli ile değiştirilmesi hakları üretici veya ithalatçıya karşı da kullanılabilir. Bu fıkradaki hakların yerine getirilmesi konusunda satıcı, üretici ve ithalatçı müteselsilden sorumludur. Üretici veya ithalatçı, malın kendisi tarafından piyasaya sürülmesinden sonra ayıbın doğduğunu ispat ettiği takdirde sorumlu tutulmaz.
3. Ücretsiz onarım veya malın ayıpsız misli ile değiştirilmesinin satıcı için orantısız güçlükleri beraberinde getirecek olması hâlinde tüketici, sözleşmeden dönme veya ayıp oranında bedelden indirim haklarından birini kullanabilir. Orantısızlığın tayininde malın ayıpsız değeri, ayıbın önemi ve diğer seçimlik haklara başvurmanın tüketici açısından sorun teşkil edip etmeyeceği gibi hususlar dikkate alınır.
4. Ücretsiz onarım veya malın ayıpsız misli ile değiştirilmesi haklarından birinin seçilmesi durumunda bu talebin satıcıya, üreticiye veya ithalatçıya yöneltilmesinden itibaren azami otuz iş günü, konut ve tatil amaçlı taşınmazlarda ise altmış iş günü içinde yerine getirilmesi zorunludur. Ancak, bu Kanunun 58 inci maddesi uyarınca çıkarılan yönetmelik eki listede yer alan mallara ilişkin, tüketicinin ücretsiz onarım talebi, yönetmelikte belirlenen azami tamir süresi içinde yerine getirilir. Aksi hâlde tüketici diğer seçimlik haklarını kullanmakta serbesttir.
5. Tüketicinin sözleşmeden dönme veya ayıp oranında bedelden indirim hakkını seçtiği durumlarda, ödemiş olduğu bedelin tümü veya bedelden yapılan indirim tutarı derhâl tüketiciye iade edilir.
6. Seçimlik hakların kullanılması nedeniyle ortaya çıkan tüm masraflar, tüketicinin seçtiği hakkı yerine getiren tarafça karşılanır. Tüketici bu seçimlik haklarından biri ile birlikte 11/1/2011 tarihli ve 6098 sayılı Türk Borçlar Kanunu hükümleri uyarınca tazminat da talep edebilir.

Değişiklik hakları saklıdır.