

Kullanım Kılavuzu

Soğutucu-Dondurucu Kombinasyonu

TR

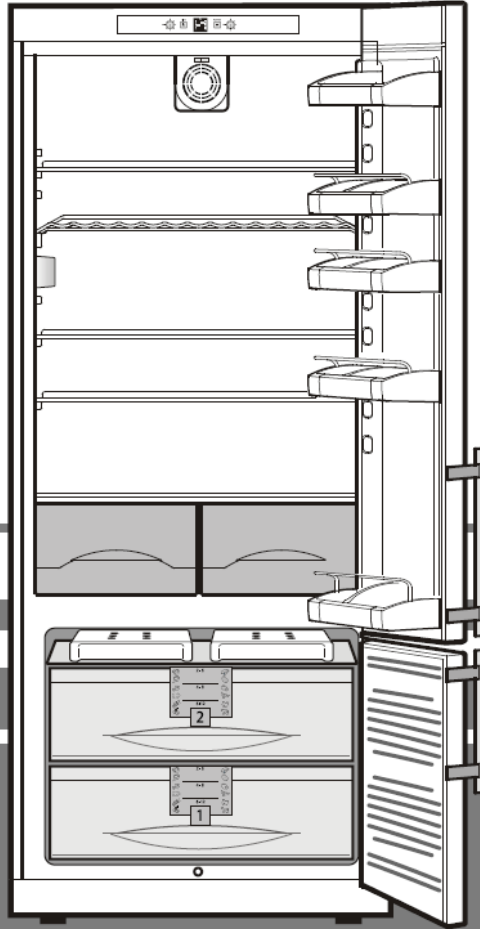

7082 613-00

CPesf 46.. 709

İmha bilgileri

Ambalaj geri dönüştürülebilir materyallerden yapılmıştır.

- Oluklu karton/mukavva
- Köpürtülmüş polistrol den yapılmış form kutuları
- Polietilenden yapılmış folyolar
- Polipropilen den yapılmış kuşak bantları
- **Ambalaj malzemesi çocuk oyuncakçı değildir – Folyolardan dolayı boğulma tehlikesi vardır!**



• Ambalajı resmi bir çöp toplama merkezine götürün.

Kullanım ömrünü tamamlamış olan cihaz: Halen değerli materyaller içerir ve yerleşim yerlerindeki ayrılmamış çöplerden farklı tesislere götürülmelidir.

- Kullanım ömrü tükenmiş cihazları kullanılmaz hale getirin. Fişini çekin, bağlantı kablosunu kesin ve çocukların içinde kilidini kullanılmaz hale getirin.
- Kullanım ömrü tükenmiş cihazın alınmasına veya belediyeler tarafından gösterilen toplama merkezlerine teslim edilene kadar soğutucu devridaiminden hasar görmemesine dikkat edin.
- İçerdiği soğutucu maddeyle ilgili bilgileri model plakasında bulabilirsiniz.
- Toplanması veya toplama yerleri ile ilgili bilgileri belediyenizden öğrenebilirsiniz.

Klima sınıfı

Cihaz, iklim sınıfına göre, sınırlı ortam sıcaklıklarında çalıştırılmak üzere tasarlanmıştır. Bu değerlerin aşılması gerekir! Cihazınız için geçerli olan iklim sınıfı, model etiketinde basılıdır.

İklim sınıfı Çevre sıcaklığı

SN	+ 10° ila + 32 °C arası
N	+ 16° ila + 32 °C arası
ST	+ 16° ila + 38 °C arası
T	+ 16° ila + 43 °C arası

Cihaz ve donanım genel bakış

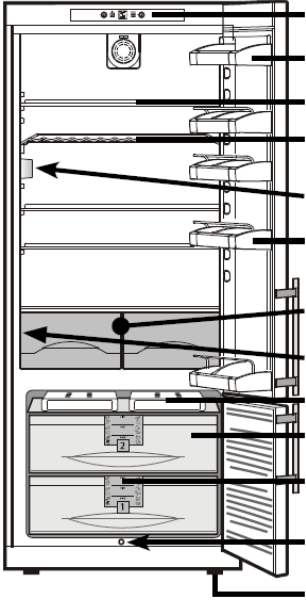

- Kullanım ve kontrol Panosu
- Tereyağı/Peynir gözü
- Ayarlanabilir raflar
- Şişe rafı
- İç aydınlatma
- Ayarlanabilir kapı rafları
- Sebzelik
- Tip etiketi
- Soğutucu aküler
- Çekmeceler
- Dondurma planı
- Drenaj
- Ayarlanabilir ayaklar

Güvenlik ve uyarı bilgileri

- İnsan ve eşyalara zarar dokunmasını önlemek için, cihazınızın iki kişi tarafından ambalajından çıkartılıp kurulmasını tavsiye ederiz.
- Cihazda herhangi bir arıza olması durumunda derhal (cihazı bağlamadan önce) satıcıya danışın.
- Güvenli bir şekilde çalışması için cihazı sadece kullanım kılavuzunda belirtilen talimatlar doğrultusunda monte edin ve bağlayın.
- Hata durumunda cihazın elektrik bağlantısını kesin. Fişini çekin veya sigortayı kapatın veya sökün. Cihazı şebekeden ayırmak için bağlantı kablosundan değil, fişinden tutup çekin.
- Cihazdaki tamir ve müdahalelerin müşteri hizmetleri tarafından yapılması gerekir, aksi takdirde kullanıcı için önemli tehlikeler söz konusu olabilir. Aynı durum, elektrik bağlantı kablosunu değiştirmek için de geçerlidir. Cihazın içinde açık ateş veya ateş kaynaklarıyla uğraşmayın. Cihazın taşınması ve temizlenmesi sırasında, soğutma devridaimine zarar gelmemesine dikkat edin. Hasar durumlarında ateş kaynaklarını uzak tutun ve odayı iyice havalandırın. Tabanı, çekmecelerini, kapılarını vs. üzerine basmak veya dayanmak için kullanmayın.
- Bu cihaz, güvenliklerinden sorumlu bir kişi tarafından cihazın kullanımı konusunda gerekli talimatları almadan veya başlangıçta onun gözetimi altında hareket etmeden, fiziksel, sensorik veya ruhsal engelli kişiler (veya çocuklar)

veya yeterli bilgi ve deneyimi bulunmayan kişiler tarafından kullanılmamalıdır. Çocukların cihazla oynamadıklarından emin olmak için gözetim altında tutulması gerekir.

- Soğuk yüzeylere veya soğutulmuş/dondurulmuş gıdalarla uzun süreli cilt temasını sağlamaktan kaçının. Ağrıya, sağırılık duygusuna ve donmalara neden olabilir. Uzun süreli cilde temas edeceğinde, koruyucu önlemler alın, örneğin eldiven kullanın.
- Dondurmayı, dondurulmuş suyu veya buz küplerini, dolaptan çıkartır çıkartmaz ve çok soğuk olarak tüketmeyin. Düşük sıcaklıklardan dolayı bir "yanma tehlikesi" vardır.
- Çok fazla bekletilmiş gıdaları kullanmayın - gıda zehirlenmesine yol açabilirler.
- Cihaz, gıdaların soğutulması, dondurulması ve saklanması ve buz oluşturmaya yönelik olarak tasarlanmıştır. Evdeki kullanıma uygun olarak tasarlanmıştır. Ticari alandaki kullanımında, sektör için geçerli kurallara uyulmalıdır.
- Cihaz ilaç, kan ürünleri, laboratuvar malzemeleri veya benzer 2007/47/EG sayılı tıbbi ürün yönetmeliğindeki ürünlerin depolanması veya soğutulmasına uygun değildir. Cihazın aykırı bir kullanımı içine konulan malzemenin zarar görmesine veya bozulmasına sebep olabilir. Ayrıca cihaz patlama tehlikesi olan bölgeler için uygun değildir.
- Cihazda, patlayıcı maddeler veya propan, butan, pentan vs. gibi yanıcı maddeler içeren sprey kutuları saklamayın. Dışarı çıkan gaz, elektrikli parçalardan dolayı tutuşabilir. Bu tip sprey kutularını, üzerinde basılı olan içindekiler bilgilerinden veya bir ateş simgesinden tanıyabilirsiniz.
- Cihazın içinde elektrikli aletler kullanmayın.

Bu kullanım kılavuzu birden fazla model için geçerli olduğundan, burada belirtilen değerlerden sapmalar olabilir.

Cihaz ölçüleri (mm)

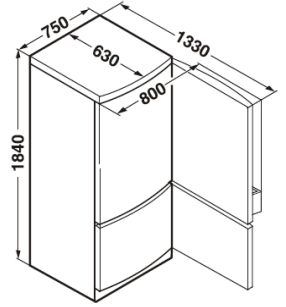

Kurma

- Doğrudan güneş ışınlarına maruz kalan, fırın yanından, kalorifer ve benzeri kurulum yerlerinden uzak durun.
- Kurulum yerindeki zeminin yatay ve düz olması gerekir. Düzensizlikleri ekteki çatal anahtarla ayarlama ayakları üzerinden dengeleyin.
- Cihazı daima direkt duvar dibine koyun.
- Havalandırma ızgaralarının ayarının değiştirilmesi gerekir. Hava alış ve verişin yeterli olduğundan emin olunuz!
- Cihazın üzerine, örneğin mikrodalga fırın, ekme kızartma makinesi vs. gibi ısı yayan herhangi bir cihaz koymayın.
- Soğutucu madde devridaiminde herhangi bir sızıntı olması durumunda, cihazın kurulduğu odada tutuşabilir bir hava-gaz karışımının oluşmamasını sağlamak için, cihazınızın kurulduğu odanın, Norm EN 378 uyarınca her 8g R 600a soğutucu madde dolum miktarı başına 1 m³ kadar bir hacme sahip olması gerekir. Soğutucu madde miktarıyla ilgili bilgiler için cihazın iç kısmındaki model etiketine bakın.
- Cihazın içine veya üstüne yanan mum, lamba ve açık ateşli malzemeleri koymayın.
- Nemden dolayı yangın tehlikesi!
Elektrik altındaki parçalar veya elektrik kablosu ıslanırsa kısa devre olabilir.
- Cihaz kapalı alanlar için tasarlanmıştır. Cihazı açık alanda veya nemli veya su sıçrayacak yerlere kurmayın.
- DİKKAT! Yanlış taşımaktan dolayı yaralanma ve hasar tehlikesi!
- Cihazı ambalajında, dik taşıyın. Cihazı tek başınıza taşımayın.

Bağlama

Kurulum yerindeki akım türü (alternatif akım) ile gerilimin, model etiketinde belirtilenlerle aynı olması gerekir. Model etiketi, iç kısımda, solda, sebze gözlerinin yanında bulunur. Prizin 10 A veya üstündeki bir sigortayla ile korunmuş olması, cihazın arka kısmında bulunmaması ve kolay erişilebilir bir yerde olması gerekir.

- Cihazı başka cihazlarla birlikte çoklu bir elektrik fişine bağlamayın – Aşırı ısınma tehlikesi.
- **Cihazı sadece yönetmenliklere uygun şekilde topraklanmış bir korumalı priz üzerinden bağlayın.**

Enerji tasarrufuyla ilgili bilgiler

- Cihazın kapısının uzun süre boyunca ve gereksiz yere açık bırakılmasını önleyin.
- Sıcak gıdaları cihaza koymadan önce oda sıcaklığına gelene kadar soğumasını sağlayın

Cihazı açma ve kapama

Cihazı devreye sokmadan önce içini temizlemenizi tavsiye ederiz (Daha ayrıntılı bilgiler için bakınız "Temizleme").

Açma:

Elektrik fişini takın. Cihaz devrededir.

- Sıcaklık göstergesi **D**, ayarlanan iç sıcaklığı (sol soğutucu, sağ dondurucu bölmesi) gösterir.
- Kırmızı alarm lambası  yanar. Kırmızı alarm lambası, dondurucu bölümünde tekrar yeterince soğuk olduğunda söner.

Cihazı kapatma:

Elektrik fişini çekin veya dondurucu derece ayarlayıcısını "0" konumuna getirin. LED söner, cihaz devre dışıdır.

Soğutucuyu kapama:

Soğutucu derece ayarını "0" konumuna getirin. LED söner, soğutucu bölümü devre dışıdır. Dondurucu bölümü çalışmaya devam eder.

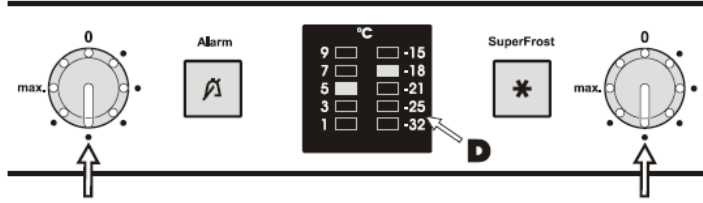

Soğutucu derece ayarı

Dondurucu derece ayarı

Sıcaklığı ayarlama

Sıcaklık, sıcaklık düğmesinden ayarlanır (Sol soğutucu, sağ dondurucu). Ayara göre istediğiniz sıcaklık derecesinin göstergesi ekranda **D** değişir.

Dikkat: Ekrandaki gösterge, içeriğinin mevcut sıcaklığını değil, istediğiniz sıcaklık ayarını gösterir.

Sesli ikaz alarm kapatma düğmesi

Cihaz bir alarm fonksiyonu ile donatılmıştır. Dondurma bölümünün sıcaklığı çok fazla olduğunda sesli uyarı verilir ve alarm kapatma tuşundaki LED yanıp söner. Dondurma bölümünde tekrar yeterince soğuk olduğunda LED söner.

Bu durum, aşağıdaki durumlarda gerçekleşebilir;

- Dondurma bölümünün kapağı uzun süre açık bırakıldığında içeri sıcak oda havası girdiğinde;
- Uzun süren bir elektrik kesintisinden sonra;
- Cihazın herhangi bir arızası olduğunda.

Tüm durumlarda, gıdalarda çözünme veya bozulma olup olmadığını kontrol edin. Alarm LED'i sönmediğinde müşteri hizmetlerine başvurunuz (bakın bölüm **Arıza**).

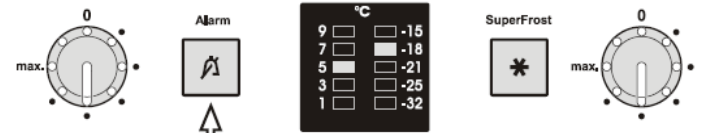

Sesli ikaz Alarm kapama düğmesi

Donanım

Raf lar malzemelerin yüksekliğine uygun ayarlanabilir. Bunun için rafı önden kaldırın, yarısına kadar çıkartın ve aşağıya (veya yukarıya) kaldırın. Taşıyıcı rafları daima destek kanca/destek kenarlarından arkadan yukarıya sokun, yoksa gıda maddeleri arka duvarda donabilir.

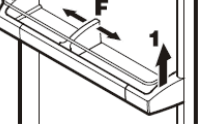

Kapı raflarını değiştirme

Rafı dik (1) olarak yukarıya kaldırın, öne doğru alın ve istenen yükseklikte işlemin tersini uygulayarak takın (2). Şişe tutucusunu (F) kaydırarak kapı açılmalarında ve kapanmalarında şişelerin devrilmesini önleyebilirsiniz.

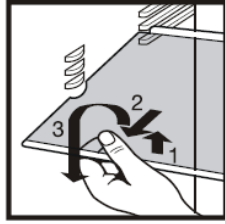

Yüksek şişeler veya kaplar için yer gerekiyorsa yarım cam plakayı ① basitçe arkaya itiniz.

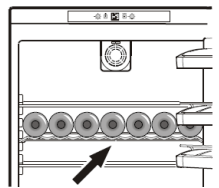

Yatay Şişe rafı

Yatay şişe rafı sayesinde soğutulacak içeceklerin için daha fazla yer sağlıyorsunuz.

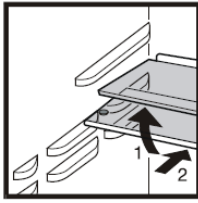

İç aydınlatma

Ampul verileri: En fazla 25 W (Hiçbir surette daha güçlü bir ampul takmayın), akımın ve gerilimin model etiketindeki verilere uygun olması gerekir. Duy: E 14.

Ampülü değiştirme:

Elektrik fişini çekin veya tesisat önüne takılmış sigortayı kapatın veya çıkartın veya sökün.

- Aydınlatma kapağını resimde gösterildiği şekilde çıkartın.
- Bozuk ampülü resimde gösterildiği şekilde değiştirin. Yeni ampülün takılmasında duydudaki contanın düzgün bir şekilde oturmuş olmasına dikkat edin.
- Kapağı tekrar yerine takın ve oturtun.

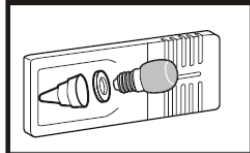
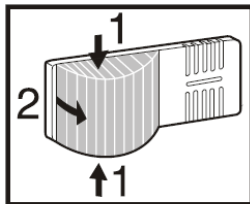

Soğutma

Yerleştirme örneği

- 1 Tereyağı, peynir
- 2 Yumurtalar
- 3 Şişeler, konserveler, tüpler
- 4 Dondurulmuş gıdalar, buz
- 5 Et, sucuk, süt ürünleri
- 6 Hamur işleri, hazır gıdalar,
- 7 Meyve, sebze, salatalar

Uyarı

- Koku veya tadını kolayca verebilen veya alabilen gıdaları ve içecekleri daima kapalı kaplarda veya üstü kapatılmış olarak saklayın. Yüksek alkol oranı içecekleri daima ağız sıkı kapalı ve dik saklayın.
- Meyve, sebze, sala-talar ambalajsız olarak çekmecelerde saklanabilir.
- Yeniden değerlendirilebilen plastik, metal, alüminyum ve cam kaplar ambalaj malzemesi olarak uygundur.

Vantilatör ile soğutma

Vantilatör ile büyük miktar taze gıdaları çabuk soğutabilir veya tüm raflarda eşit bir ısı sağlayabilirsiniz. Yoğun bir hava devir daim ile değişik ısı dağılımı ortadan kaybolur. Tüm gıdalar aynı soğuklukta olur.

Hava devridaimi şu durumlarda tavsiye ederiz:

- Yüksek oda sıcaklıklarında (30° dereceden sonra),
- Yüksek hava neminde, özellikle yaz günlerinde.

Açma/Kapama: Vantilatör tuşuna basınız. 1 = açık, 0 = kapalı

Dondurma

Sizin en fazla kaç "kg" taze gıda maddesini 24 saat içinde don-durabileceğiniz, model etiketinde "Dondurma kapasitesi" ④ altında belirtilmiştir. Bu maksimum don-durulacak gıda miktarı, model ve iklim sınıfına göre değişiklik gösterir.

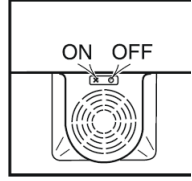
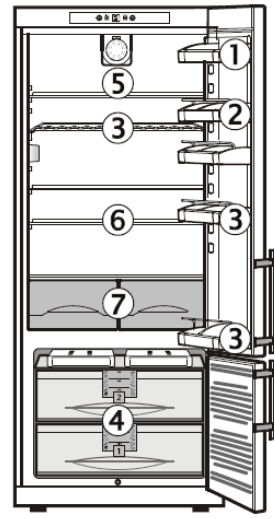

Geliştirilmemiş Freezing Capacity Pouvoir de Congel/Capac.Congeladora			
kg/24h			
Model	Net Weight	Refrigerator Capacity	Freezer Capacity
1	10	10	10
2	15	15	15
3	20	20	20
4	25	25	25
5	30	30	30
6	35	35	35
7	40	40	40
8	45	45	45
9	50	50	50
10	55	55	55
11	60	60	60
12	65	65	65
13	70	70	70
14	75	75	75
15	80	80	80
16	85	85	85
17	90	90	90
18	95	95	95
19	100	100	100
20	105	105	105
21	110	110	110
22	115	115	115
23	120	120	120
24	125	125	125
25	130	130	130
26	135	135	135
27	140	140	140
28	145	145	145
29	150	150	150
30	155	155	155
31	160	160	160
32	165	165	165
33	170	170	170
34	175	175	175
35	180	180	180
36	185	185	185
37	190	190	190
38	195	195	195
39	200	200	200
40	205	205	205
41	210	210	210
42	215	215	215
43	220	220	220
44	225	225	225
45	230	230	230
46	235	235	235
47	240	240	240
48	245	245	245
49	250	250	250
50	255	255	255
51	260	260	260
52	265	265	265
53	270	270	270
54	275	275	275
55	280	280	280
56	285	285	285
57	290	290	290
58	295	295	295
59	300	300	300
60	305	305	305
61	310	310	310
62	315	315	315
63	320	320	320
64	325	325	325
65	330	330	330
66	335	335	335
67	340	340	340
68	345	345	345
69	350	350	350
70	355	355	355
71	360	360	360
72	365	365	365
73	370	370	370
74	375	375	375
75	380	380	380
76	385	385	385
77	390	390	390
78	395	395	395
79	400	400	400
80	405	405	405
81	410	410	410
82	415	415	415
83	420	420	420
84	425	425	425
85	430	430	430
86	435	435	435
87	440	440	440
88	445	445	445
89	450	450	450
90	455	455	455
91	460	460	460
92	465	465	465
93	470	470	470
94	475	475	475
95	480	480	480
96	485	485	485
97	490	490	490
98	495	495	495
99	500	500	500
100	505	505	505

Dondurma

- Superfrost tuşuna **S** bastığınızda Superfrost lambası yanar.
- 24 saat bekleyin.
- Taze gıda maddelerini yerleştirin.
- Superfrost otomatigi derin dondurma işlemini, Superfrost çalıştırdıktan 65 saat sonra otomatik olarak kapatır.

Superfrost aşağıdaki şartlarda çalıştırılmamalıdır

- Daha önce dondurulmuş olan malların yerleştirilmesinde
- Günlük yaklaşık 1 kg'a kadar taze gıdaların dondurulmasında.

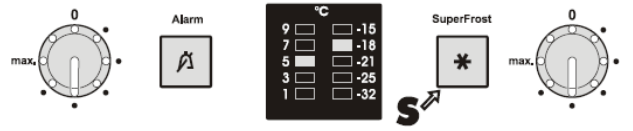

Buz küplerini hazırlama

- Buz kabını dörtte üç su ile doldurun ve donmasını bekleyin.
- Buz küplerini kaplarından çıkartmak için kabı çevirebilir veya buz kabını kısa bir süre için akan suyun altına tutabilirsiniz.



Dondurma ve saklama bilgileri

- Kendi dondurduğunuz gıdaları daima evinizdeki kullanıma uygun porsiyonlar halinde paketleyin. Hızlı donmaları için paket başına aşağıdaki miktarların aşılmaması gerekir: Meyve, sebze en fazla 1 kg, et en fazla 2,5 kg.
- Ambalaj materyali olarak normal dondurucu torbaları, yeniden değerlendirilebilir plastik, metal ve Alüminyum kaplar kullanılabilir.
- Taze dondurulması gereken gıdaların, daha önce dondurulmuş gıdalara temas etmesini önleyin. Donarak birbirine yapışmalarını önlemek için ambalajları daima kuru olarak yerleştirin.
- Ambalajların üzerine daima tarih ve içeriğini yazın ve dondurulan gıda için tavsiye edilen saklama süresini geçirmeyin.
- Gazlı içecek içeren şişe ve kutuların donmasına izin vermeyin. Aksi takdirde patlayabilirler.
- Çözdürmek için sadece gerektiği kadar alın. Çözdürülmüş gıdaları en kısa zamanda hazır yemek olarak işlemeye devam edin.

Donmuş gıdaların çözülmesinde:

- Sıcak havalı fırın
- Mikrodalga fırın
- Oda sıcaklığında
- Buzdolabı; dondurulan gıdaların yaydığı soğukluk, gıdaları soğutmak için kullanılır.

Çözdürme

Soğutma bölümü

Soğutma bölümü otomatik olarak çözülür. Oluşan nem, çözülme suyu gideri üzerinden cihazın arka duvarına iletilir. Burada çözülme suyu kompresörün sıcaklığından dolayı buharlaşır. Sadece çözülme suyunun, arkadaki gider deliğinden rahat bir şekilde dışarı akmasına dikkat edin.

Dondurma bölümü

Uzun kullanım sürelerinde kalın bir kar ve buz tabakası oluşur. Bu enerji tüketimini artırır. Bu sebepten düzenli eritin. **Eritmek için elektrikli ısıtma veya buharlı temizleme cihazları, eritme spreyleri, açık ateş veya buzu sökmek için metal aletler kullanmayın. Yaralanma ve hasar verme tehlikesi!** Eritmeyi hızlandırmak için kaynamayan, sıcak su ile dolu bir kabi göze koyun. Eritmeyi şu şekilde yapın:

- Cihazı kapatın: Elektrik fişini çıkartın veya
- Isı ayarını "0" konumuna çevirin.
- Donmuş malzemeleri gazete kâğıdına veya battaniyelere sarın ve soğuk bir yerde muhafaza edin.
- Gözü ve cihazın kapısını eritme işlemi boyunca açık bırakın.
- Eriyen suyu bir sünger veya bezle toplayın. Sonrasında cihazı temizleyin.

Temizleme

- **Temizlemeden önce cihazı prensip olarak devre dışı bırakın. Fişini çekin veya tesisatında bulunan sigortayı kapatın veya çıkartın.**
- Rafları, cam plakaları ve diğer donanım parçalarını elde yıkayın.
- İç bölme, donanım parçalarını ve dış duvarları ılık su ve biraz deterjanla temizleyiniz. Buharlı temizleme cihazları ile çalışmayın – Yaralanma ve hasar verme tehlikesi!
- Aşındırıcı/çizik bırakan süngerleri, konsantre olmayan temizlik maddelerini ve kum, klorit veya asit içeren temizlik maddelerini veya kimyasal çözücü maddeleri asla kullanmayın; bunlar, yüzeylere zarar verebilir ve aşınmaya neden olabilir.
- Yumuşak temizleme bezleri ve yumuşak bir temizleme maddesi tavsiye eder. Cihazın iç bölümünde gıdalara zarar verecek bir temizleme maddesi kullanmayın.
- Elektrikli parçalara ve havalandırma ızgarasına temizlik suyu girmemesini sağlayın.
- Cihazın iç kısmındaki model etiketini hasara uğratmayınız veya sökmeyiniz; Müşteri hizmetleri için önemlidir.
- Arka duvarda, sebze yerlerinin üstündeki boşaltma kanalını sık sık temizleyin, **Gerekirse ince bir yardımcı aletle, örneğin pamuklu çubuk veya benzeri ile temizleyin.**

Cihazın uzun süre için devre dışı bırakılacağı durumlarda cihazı boşaltın, fişini çekin, tarif edildiği gibi temizleyin ve koku oluşmasını önlemek için cihazın kapısını açık bırakın.

Devre dışı bırakma

Cihaz uzun bir süre boyunca devre dışı bırakıldığında: Cihazı kapatın, fişini çekin veya tesisatında takılı bulunduğu sigortaları kapatın veya sökün. Cihazı temizleyin ve koku oluşumunu önlemek için kapısını açık bırakın.

Soğutucu madde devridaiminde sızıntı olup olmadığı kontrol edilmiştir.

Cihaz 2006/95/EG ve 2004/108/EG AB-Yönetmeliğine uygundur.

Üretici bütün tip ve modellerin geliştirilmesinde sürekli olarak çalışır. Bu nedenle şekil, donanım ve teknolojide değişiklik yapma hakkını saklı tutmak zorunda olmamız lütfen anlayışla karşılayın.

Arıza

Cihazınız, arızalanmayacak ve uzun bir kullanım ömrüne sahip olacak şekilde tasarlanmış ve üretilmiştir. Buna rağmen çalışma sırasında herhangi bir arıza ile karşılaştığınız takdirde, arızanın olası kullanım hatalarından kaynaklanıp kaynaklanmadığını lütfen kontrol edin, çünkü bu durumda garanti süresi içinde de masraflar sizden alınır.

Aşağıdaki hataları, olası nedenlerini kontrol ederek kendiniz giderebilirsiniz:

Cihaz çalışmıyor:

Cihazın açık olup olmadığını, elektrik fişinin prize düzgün bir şekilde takılı olup olmadığını, prizin sigortasının sağlam olup olmadığını kontrol edin.

Gürültü çok fazla, aşağıdaki kontrolleri yapın

Cihazın zeminde sağlam durması, yanındaki mobilya ve eşyaların çalışan soğutucudan kaynaklı olarak titrememesi. Soğuk devridaimindeki akım gürültülerinin önlenemediğini unutmayın.

Sıcaklık yeterince düşük değil, aşağıdaki kontrolleri yapınız:

- Ayarlama, "Sıcaklığı ayarla" bölümüne göre doğru değer ayarlanmış mı?
- Aşırı miktarda taze gıdaların yerleştirilmiş olması;
- Ayrı olarak yerleştirilmiş termometrenin doğru değeri gösteriyor olması.
- Havanın dışarıya akışı uygun mu?

- Kurulum yeri bir ısı kaynağının çok yakınında mı?

Yukarıda belirtilen nedenlerden hiçbiri söz konusu olmayıp, arızayı kendiniz gideremediğiniz takdirde

lütfen size en yakın müşteri hizmetlerine başvurun.

Lütfen tip etiketindeki cihazın tipini ①, servis

numarasını ② ve cihaz seri numarasını ③ bildirin.

Cihaz etiketi iç kısımda sol tarafta bulunur.

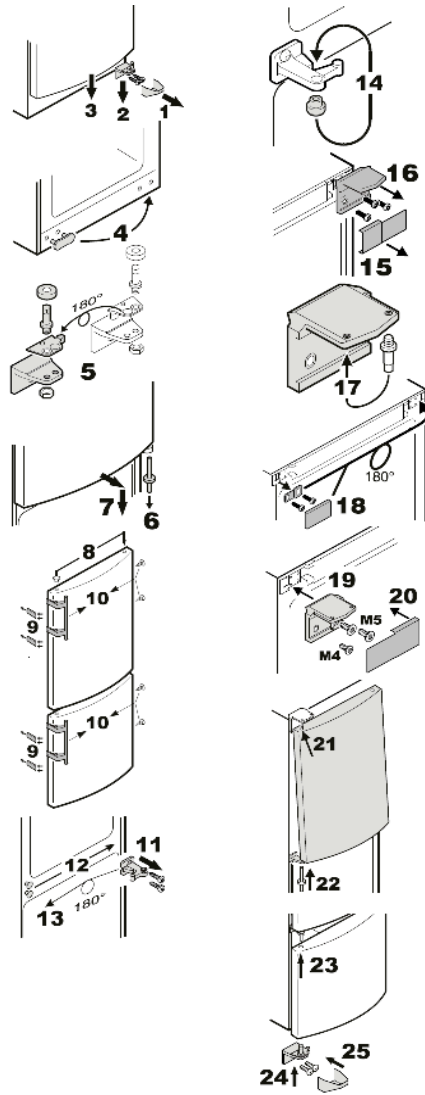
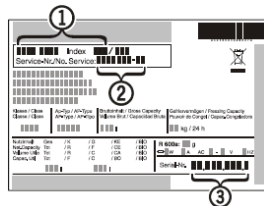

Kapı yönünü değiştirme

İhtiyacınıza göre kapı yönünü değiştirin. Resimdeki işlemleri sırasıyla uygulayın.

Mutfak tezgâhına monte etme

Cihazı mutfağın genel yüksekliğine göre denkleştirmek için, cihazın üzerine uygun bir üst dolap ① monte edilebilir. Giren ve çıkan hava için üst dolabının arkasında, bütün üst dolabın genişliği boyunca en az 50 mm derinliğinde bir havalandırma boşluğunun olması gerekir. Oda tavanının altındaki havalandırma çapının en az 300 cm² olması gerekir. Cihazın bir duvarın ④ yanına kurulmasında menteşelerin olduğu tarafta, cihazla duvar (kapı açıkken kapının kolu) arasında yaklaşık 50 mm'lik bir mesafenin bırakılması gerekir.

- ① Üst dolap
- ② Soğutucu-dondurucu cihaz
- ③ Mobilyanın duvarı
- ④ Duvar

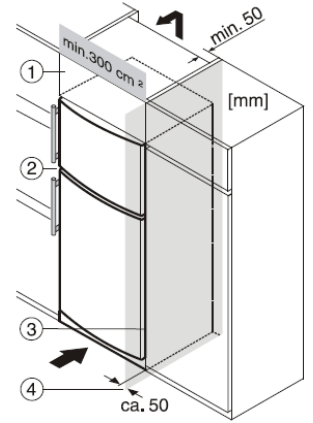

Teknik Veriler Tablosu CP 4613, CPesf

4613

Enerji verimlilik sınıfı	A+
Ayarlanabilir soğutucu devre sayısı	2
BioFresh	-
NoFrost	-
Soğutma bölümü çözdürme	Otomatik
Dondurucu bölümü çözdürme	Manüel
Yıldız sınıfı	4
Kapı değiştirme	Sağ değişken
365 günde enerji tüketimi (kWh)	321
Arızada saklama süresi (saat)	35
24 saatte dondurma miktarı (kg)	15
Soğutucu brüt hacim toplam (l)	339
Soğutucu net hacim toplam (l)	337
Dondurucu brüt hacim (l)	99
Dondurucu net hacim (l)	95

- Bu cihaz T.C. Çevre ve Orman Bakanlığının EEE Yönetmeliğine uygundur.

Üretici Firma:

Liebherr-Export AG
General-Guisanstrasse 14
5415 Nussbaumen / AG
Telefon: +41 62 785 81 11
Faks: +41 62 785 82 80
www.liebherr.com

İthalatçı Firma:

Hack Endüstriyel Temsilcilik Ltd. Şti.
Tekstilkent Koza Plaza
A Blok Kat: 11 No: 40
34235 Esenler – İstanbul
Telefon: 0212 438 20 22
Faks: 0212 438 22 26
www.hack.com.tr

Değişiklik hakları saklıdır

