

Kullanım Kılavuzu

NoFrost Soğutucu-Dondurucu Kombinasyonu

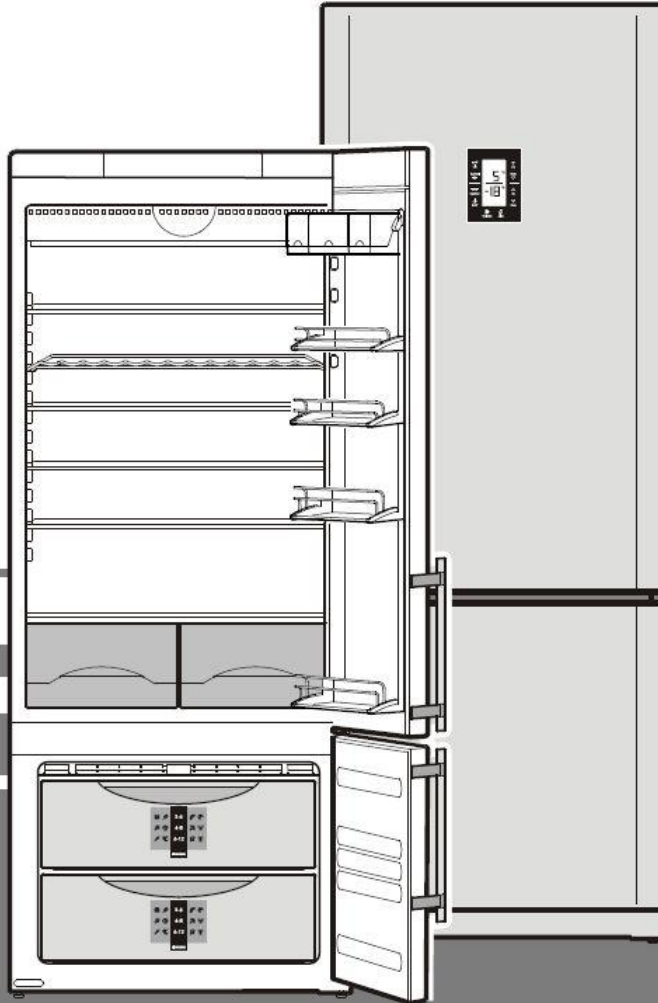

7081 225-00

CN ..56 808

İmha bilgileri

- **Ambalaj malzemesi çocuk oyuncuğu değildir – Folyolardan dolayı boğulma tehlikesi vardır!**
- Ambalajı resmi bir çöp toplama merkezine götürün.

Kullanım ömrünü tamamlamış olan cihaz: Halen değerli materyaller içerir ve yerleşim yerlerindeki ayrılmamış çöplerden farklı tesislere götürülmelidir.

- Kullanım ömrü tükenmiş cihazları kullanılmaz hale getirin. Fişini çekin, bağlantı kablosunu kesin ve çocukların içinde kilitle kalmaması için kilidini kullanılmaz hale getirin.
- Kullanım ömrü tükenmiş cihazın alınmasına veya belediyeler tarafından gösterilen toplama merkezlerine teslim edilene kadar soğutucu devridaiminden hasar görmemesine dikkat edin.
- İçerdiği soğutucu maddeyle ilgili bilgileri model plakasında bulabilirsiniz.
- Toplanması veya toplama yerleri ile ilgili bilgileri belediyenizden öğrenebilirsiniz.



Cihazın Kullanım Alanları

Cihaz, gıdaların soğutulması, dondurulması ve saklanmasına ve buz oluşturmaya yönelik olarak tasarlanmıştır. Evdeki kullanıma uygun olarak tasarlanmıştır. Ticari alandaki kullanımında, sektör için geçerli kurallara uyulmalıdır.

Cihaz ilaç, kan ürünleri, laboratuvar malzemeleri veya benzer 2007/47/EG sayılı tıbbi ürün yönetmenliğindeki ürünlerin depolanması veya soğutulmasına uygun değildir.

Cihazın aykırı bir kullanımı içine konulan malzemenin zarar görmesine veya bozulmasına sebep olabilir.

Ayrıca cihaz patlama tehlikesi olan bölgeler için uygun değildir.

Cihaz ve donanıma genel bakış

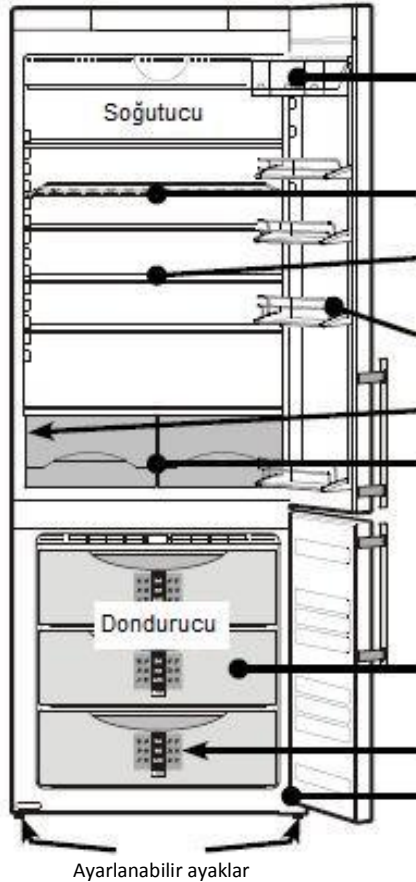

Tereyağı ve peynir gözü

Şişe rafı

Ayarlanabilir raflar

Ayarlanabilir kapı rafları

Tip etiketi

Sebzelik

Çekmeceler

Dondurucu planı

Ayarlanabilir ayaklar

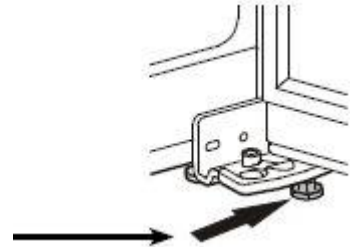

Yataklama yuvasındaki ayarlanabilir ayağı yere değene kadar dışarı doğru vidalayın ve ondan sonra 90° derece daha çevirin.

Kurma

- Doğrudan güneş ışınlarına maruz kalan, fırın yanından, kalorifer ve benzeri kurulum yerlerinden uzak durun.
- Kurulum yerindeki zeminin yatay ve düz olması gerekir. Düzensizlikleri ekteki çatal anahtarla ayarlama ayakları üzerinden dengeleyin.
- Havalandırma ızgaralarının ayarının değiştirilmemesi gerekir. Hava alış ve verişin yeterli olduğundan emin olunuz!
- Cihazın üzerine, örneğin mikrodalga fırın, ekme kızırtma makinesi vs. gibi ısı yayan herhangi bir cihaz koymayın.
- Soğutucu madde devridaiminde herhangi bir sızıntı olması durumunda, cihazın kurulduğu odada tutuşabilir bir hava-gaz karışımının oluşmamasını sağlamak için, cihazınızın kurulduğu odanın, Norm EN 378 uyarınca her 8g R 600a soğutucu madde dolm miktarı başına 1 m³ kadar bir hacme sahip olması gerekir. Soğutucu madde miktarıyla ilgili bilgiler için cihazın iç kısmındaki model etiketine bakın.
- Cihazı başka cihazlarla bir çoklu elektrik fişi üzerinden bağlamayın – Aşırı ısınma tehlikesi.

Bağlama

Kurulum yerindeki akım türü (alternatif akım) ile gerilimin, model etiketinde belirtilenlerle aynı olması gerekir. Model etiketi, iç kısımda, solda, sebze gözlerinin yanında bulunur. Prizin 10 A veya üstündeki bir sigortayla ile korunmuş olması, cihazın arka kısmında bulunmaması ve kolay erişilebilir bir yerde olması gerekir.

Cihazı sadece yönetmenliklere uygun şekilde topraklanmış bir korumalı priz üzerinden bağlayın.

Güvenlik ve uyarı bilgileri

- İnsan ve eşyalara zarar dokunmasını önlemek için, cihazınızın iki kişi tarafından ambalajından çıkartılıp kurulmasını tavsiye ederiz.
- Cihazda herhangi bir arıza olması durumunda derhal (cihazı bağlamadan önce) satıcıya danışın.
- Güvenli bir şekilde çalışması için cihazı sadece kullanım kılavuzunda belirtilen talimatlar doğrultusunda monte edin ve bağlayın.
- Hata durumunda cihazın elektrik bağlantısını kesin. Fişini çekin veya sigortayı kapatın veya sökün.
- Cihazı şebekeden ayırmak için bağlantı kablosundan değil, fişinden tutup çekin.
- Cihazdaki tamir ve müdahalelerin müşteri hizmetleri tarafından yapılması gerekir, aksi takdirde kullanıcı için önemli tehlikeler söz konusu olabilir. Aynı durum, elektrik bağlantı kablosunu değiştirmek için de geçerlidir.
- Cihazın içinde açık ateş veya ateş kaynaklarıyla uğraşmayın. Cihazın taşınması ve temizlenmesi sırasında, soğutma devridaimine zarar gelmemesine dikkat edin. Hasar durumlarında ateş kaynaklarını uzak tutun ve odayı iyice havalandırın.
- Tabanı, çekmecelerini, kapılarını vs. üzerine basmak veya dayanmak için kullanmayın.
- Bu cihaz, güvenliklerinden sorumlu bir kişi tarafından cihazın kullanımı konusunda gerekli talimatları almadan veya başlangıçta onun gözetimi altında hareket etmeden, fiziksel, sensorik veya ruhsal engelli kişiler (veya çocuklar) veya yeterli bilgi ve deneyimi bulunmayan kişiler tarafından kullanılmalıdır. Çocukların cihazla oynamadıklarından emin olmak için gözetim altında tutulması gerekir.
- Soğuk yüzeylere veya soğutulmuş/dondurulmuş gıdalarla uzun süreli cilt temasını sağlamaktan kaçınınız. Ağrıya, sağırılık duygusuna ve donmalara neden olabilir. Uzun süreli cilde temas edeceğinde, koruyucu önlemler alın, örneğin eldiven kullanın.
- Dondurmayı, dondurulmuş suyu veya buz küplerini, dolaptan çıkartır çıkartmaz ve çok soğuk olarak tüketmeyin. Düşük sıcaklıklardan dolayı bir "yanma tehlikesi" vardır.
- Çok fazla bekletilmiş gıdaları kullanmayın - gıda zehirlenmesine yol açabilirler.
- Cihaz, gıdaların soğutulması, dondurulması ve saklanması ve buz oluşturmaya yönelik olarak tasarlanmıştır. Evdeki kullanıma uygun olarak tasarlanmıştır. Ticari alandaki kullanımında, sektör için geçerli kurallara uyulmalıdır.
- Cihaz ilaç, kan ürünleri, laboratuvar malzemeleri veya benzer 2007/47/EG sayılı tıbbi ürün yönetmeliğindeki ürünlerin depolanması veya soğutulmasına uygun değildir. Cihazın aykırı bir kullanımı içine konulan malzemenin zarar görmesine veya bozulmasına sebep olabilir. Ayrıca cihaz patlama tehlikesi olan bölgeler için uygun değildir.
- Cihazda, patlayıcı maddeler veya propan, bütan, pentan vs. gibi yanıcı maddeler içeren sprej kutuları saklamayın. Dışarı çıkan gaz, elektrikli parçalardan dolayı tutuşabilir. Bu tip sprej kutularını, üzerinde basılı olan içindekiler bilgilerinden veya bir ateş simgesinden tanıyabilirsiniz.
- Cihazın içinde elektrikli aletler kullanmayın.

Klima sınıfı

Cihaz, iklim sınıfına göre, sınırlı ortam sıcaklıklarında çalıştırılmak üzere tasarlanmıştır. Bu değerlerin aşılması gerekir! Cihazınız için geçerli olan iklim sınıfı, model etiketinde basılıdır.

İklim sınıfı	Çevre sıcaklığı
SN	+ 10° ila + 32 °C arası
N	+ 16° ila + 32 °C arası
ST	+ 16° ila + 38 °C arası
T	+ 16° ila + 43 °C arası

Cihaz ölçüleri

H = 1860 mm > CN 4656
H = 2020 mm > CN 5156

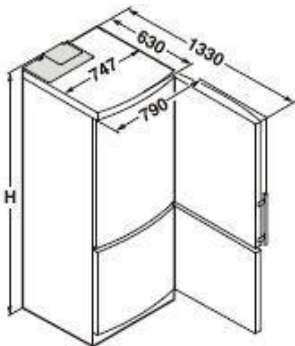

Kullanım ve Kontrol Elemanları



- | | |
|-------------------------------|------------------------------|
| ① Açma/Kapama tuşu, soğutucu | ⑪ Ayar tuşu, Up, dondurucu |
| ② Alarm işareti | ⑫ Isı göstergesi, soğutucu |
| ③ SuperCool tuşu | ⑬ Ayar tuşu, Down, soğutucu |
| ④ SuperFrost tuşu | ⑭ Ventilatör işareti |
| ⑤ SuperFrost işareti | ⑮ Ayar tuşu, Up, soğutucu |
| ⑥ Açma/Kapama tuşu, dondurucu | ⑯ Çocuk emniyeti işareti |
| ⑦ Ventilatör tuşu | ⑰ Elektrik kesintisi işareti |
| ⑧ Alarm tuşu | ⑱ Menü işareti |
| ⑨ Ayar tuşu, Down, dondurucu | ⑲ Net@Home işareti |
| ⑩ Isı göstergesi, dondurucu | ⑳ SuperCool işareti |

Cihazı açma ve kapama

Cihazı devreye sokmadan önce içini temizlemenizi tavsiye ederiz (Daha ayrıntılı bilgiler için bakınız "Temizleme").

Açma:

Soğutucu bölümünü açmak için On/Off – Açma/Kapama ① düğmesine basın.
Dondurucu bölümünü açmak için On/Off – Açma/Kapama ⑥ düğmesine basın.

Kapatma:

On/Off – Açma/Kapama düğmelerine tahm. 2 saniye basın.

Sıcaklığı ayarlama

Sıcaklık soğutucu ve dondurucu bölümünde bir birinden bağımsız ayarlanabilir.

Soğutucu bölümü ısı ayarı:

Isıyı daha sıcak > ⑮ tuşa basın

Isıyı daha soğuk > ⑬ tuşa basın

Dondurucu bölümü ısı ayarı:

Isıyı daha sıcak > ⑪ tuşa basın

Isıyı daha soğuk > ⑨ tuşa basın

- Ayarlama esnasında ısı göstergesi yanıp söner.
- İlk basıldığında ekranda ayarlanmış ısı görünür.

- Tekrar basıldığında değer 10 C derecelik adımlarda artar. Tuşa son basıldığından 5 saniye sonra ortalama iç ısı değeri gösterilir.

Ayarlanabilir ısı değerleri

Soğutucu bölümü: 11° ile 2° C derece arası, 5° C derece tavsiye edilir.

Dondurucu bölümü: -14° C ile -28° C derece arası, -18° C derece tavsiye edilir.



Sesli ikaz alarm kapatma düğmesi

Cihaz bir alarm fonksiyonu ile donatılmıştır.

Alarm – cihazın kapısı açık:

Cihazın kapılarının biri 60 saniyeden daha uzun bir süre boyunca açık bırakıldığında sesli uyarı verilir. Alarmı kapatma tuşuna ⑧ basılarak uyarı sesi kapatılabilir. Kapı kapatıldığında sesli uyarı tekrar çalışmaya hazırdır.

Alarm – dondurma bölmesinin sıcaklığı çok fazla:

Dondurma bölmesinin sıcaklığı çok fazla olduğunda sesli uyarı verilir ve alarmı işareti ② ve ısı göstergesi yanıp söner.

Alarmı kapatma tuşuna ⑧ basıldığında uyarı sesi kapatılır ve alarmı işareti ②, yanıp sönmez. Dondurma bölümünde tekrar yeterince soğuk olduğunda alarmı işareti ② kaybolur.

Bu durum, aşağıdaki durumlarda gerçekleşebilir;

- Dondurma bölümünün kapağı uzun süre açık bırakıldığında içeri sıcak oda havası girdiğinde;
- Uzun süren bir elektrik kesintisinden sonra;
- Cihazın herhangi bir arızası olduğunda.

Tüm durumlarda, gıdalarda çözüme veya bozulma olup olmadığını kontrol edin. Alarm işareti sönmediğinde müşteri hizmetlerine başvurunuz (Arıza bölümüne bakınız).

Isı göstergesinin ışık gücü

Isı göstergesinin ışık gücünü cihaz kurduğunuz odanın ışık durumuna göre ayarlayabilirsiniz.

Işık gücünü ayarlama

Işık gücü h0 (ışık yok) ve h5 (maksimum ışık gücü) arası ayarlanabilir.

- Ayarlama modunu aktive edin: SuperFrost ④ tam. 5 saniye basın.
 - Göstergede c görünür.
 - MENU işareti yanar.
 - Up ayar tuşu ① ile veya Down ayar tuşu ⑨ ile h seçin
 - SuperFrost ④ tuşuna kısaca basın.
 - Ekranı daha aydınlık ayarlama: Ayar tuşu Up ① basın.
 - Ekranı daha karanlık ayarlama: Ayar tuşu Down ⑨ basın.
 - SuperFrost ④ tuşuna kısaca basın.
 - Işık aydınlığı yeni değere göre değişmiştir.
- Ayarlama modundan çıkma: On/Off dondurucu bölümü tuşuna ⑥ basın veya 5 dakika bekleyin.



Çocuk emniyeti

Çocuk emniyeti sayesinde çocukların oynarken yanlışlıkla cihazı kapatmamalarını sağlarsınız.

Çocuk emniyeti ayarı

- Ayar moduna geçin: SuperFrost düğmesine ④ tahm. 5 saniye basın.
- Göstergede c görünür.
- Menu sembolü yanar.
- SuperFrost düğmesine ④ onaylamak için kısa basın.

Ekranı c1 görüldüğünde:

- Çocuk emniyetini açmak için SuperFrost ④ düğmesine kısaca basın.

- Çocuk emniyeti işareti ② yanar.
- Ekranı c yanıp söner.

Ekranı c0 görüldüğünde:

- Çocuk emniyetini kapatmak için SuperFrost ④ düğmesine kısaca basın.



- Çocuk emniyeti işareti ② söner.

- Ekranı c yanıp söner.

- Ayarlama modundan çıkma: On/Off düğmesine ⑥ basın veya 5 dakika bekleyin.

Net@Home

Model ve donanımına göre cihaz ayrı bir bağlantı ile bir Net@Home-Modül veya seri port (RS 232) ile donatılabilir. Modülü satıcınızdan temin edebilirsiniz.

İnternette daha geniş bilgiyi www.liebherr.com adresinde bulabilirsiniz.



Elektrik kesintisi göstergesi

Göstergede ② işareti görünürse dondurucu bölümündeki ısı bir elektrik kesintisinden dolayı aşırı yükselmiştir.

- Alarm düğmesine ⑧ basın.
- > Elektrik kesintisi esnasında ulaşılan en yüksek ısı değeri gösterilir.

Gösterilen ısıya göre gıdaların kalitesini kontrol edin.

Bozulmuş gıdaları tüketmeyin!

Çözülmüş gıdaları tekrar dondurmayın!

Alarm tuşu tekrar basıldığında ⑧ gösterge söner.



İç aydınlatma

Ampul bilgileri: 25 W (Hiçbir surette 25 Wattan daha büyük ampul takılmamalı). Elektrik ve gerilim tip etiketindeki bilgilerle aynı olmalı. Duy: E14

Ampülü değiştirme:

Elektrik fişini çıkartın veya sigortayı kapatın.

Kapak (1) çıkartın: Parmakla kapağın arkasından tutun ve yerinden çıkartın.

- Cam rafı (2) çekip çıkartın.
- Lambayı (3) değiştirin.
- Cam plakayı tekrar yerine itin.
- Kapağı tekrar yerine oturtun: sağ ve sola yerine oturtun ve ortadaki kancanın (4) cam rafında olduğuna dikkat edin.

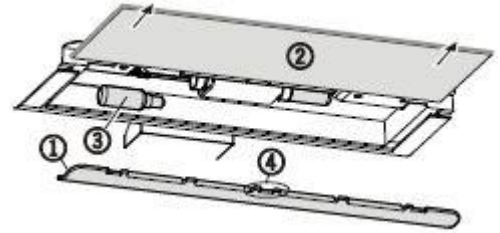

Donanım

Raflar üstüne koyacağınız malzemelerin yüksekliğine göre ayarlanabilir.

Cam rafı kaldırın, kenardaki yarım yuvarlak kesintiyi dayanak yerine getirerek yukarı veya aşağıya ayarlayın.

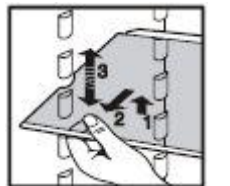

Kapı rafını ayarlama

- Rafı dikey olarak yukarı kaldırın (1), öne doğru çekip alın ve istediğiniz yüksekliğe bu işlemin tersini yaparak takın (2).
- Şişe tutucusunu F yana kaydırarak kapı açılma ve kapamalarda şişelerin devrilmesini önlersiniz.

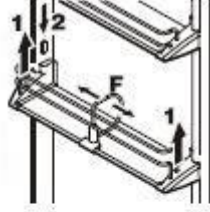

Kutular çıkartılabilir ve o şekilde masaya servis edilmede kullanılabilir.

- Kutuların yerini değiştirme: Yukarı doğru alın ve istediğiniz yere tekrar oturtun. Kutuların asma çubuğunda çıkartılarak istenilen yere (Örneğin kapı rafının yerine) takılabilir.

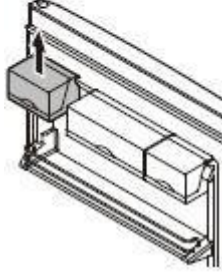

Dikkat! Kutuların kapakları kapı kapanırken kapalı olmaları gerekiyor – Hasar tehlikesi.

- Kapağı çıkartma: 90° derece açın ve yukarı doğru yerinden çıkartın.

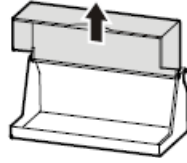

Ekinde verilen dayanakları, şek. 1, istenilen yükseklikteki sağ ve sol takma yerlerine takın.

Cam rafları ①/② şek. 2 takın. Arka dayanağı olan cam plakanın dayanağı arkaya gelmeli!

Yüksek kaplar için yer gerekiyorsa, sadece **ön yarım plakayı** dikkatlice arkadaki yarım plakanın altına itin, şek. 2.

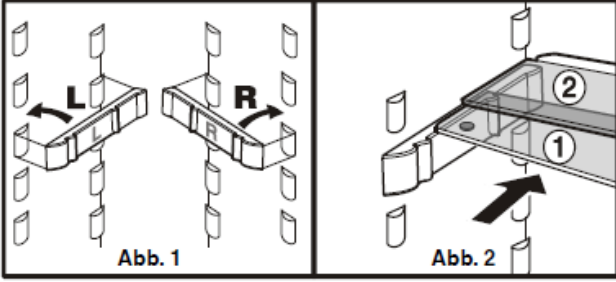

Şişe rafı

Yatay şişe rafı sayesinde içecekleriniz için ekstra yeriniz var.

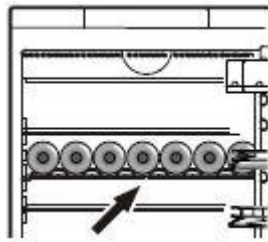

Soğutma

Yerleştirme örneği

- ① Tereyağı, peynir
- ② Yumurta, kutular, tüpler
- ③ Şişeler
- ④ Derin dondurulmuş gıdalar, buz küpü
- ⑤ Et, sosis, salam, süt ürünleri
- ⑥ Unlu mamuller, hazır yemek, içecek
- ⑦ Salata, meyve, sebze

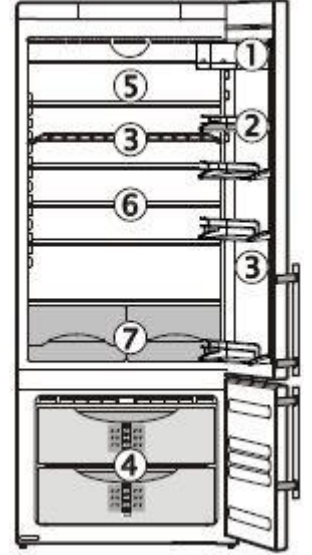

İkaz

- Hafif koku veya tat veren veya alan ve sıvıları mutlaka kapalı kaplarda veya üstleri kapalı saklayın; Yüksek alkol oranlı içecekleri sıkı kapalı ve dik saklayın.
- Ambalaj için tekrar değerlendirilebilen plastik, metal, alüminyum, cam kaplar ve taze tutma folyoları kullanın.
- Sıcak yemekleri cihaza koymadan önce oda sıcaklığında soğutun.
- 2 litrelik büyük şişeleri BioFresh çekmecelerinin üstünde yatay veya şişe rafında ③ dik saklayabilirsiniz. Gerekirse rafı ② yükseltin.

SuperCool

SuperCool çalıştığında soğutma bölümünde ile en yüksek soğutma gücüne geçmiş olursunuz. SuperCool büyük miktardaki gıdaların çabuk soğutmada kullanılır.

Devreye alma: SuperCool düğmesine ③ kısa basın > LED (20) yanar.

İkaz: SuperCool 6 saat sonra otomatik olarak devreden çıkar.

Vantilatör ile soğutma

Vantilatör ile büyük soğutucu bölümünde eşit bir ısı sağlayabilirsiniz.

Hava devridaimi şu durumlarda tavsiye ederiz:

- Yüksek oda sıcaklıklarında (30o dereceden sonra),
- Yüksek hava neminde, özellikle yaz günlerinde.

Açma/Kapama

Vantilatör tuşuna ⑦ basınız – Vantilatör işareti ⑭ yanar.



Dondurma

Sizin en fazla kaç “kg” taze gıda maddesini 24 saat içinde dondurabileceğiniz, model etiketinde “Dondurma kapasitesi” altında belirtilmiştir.

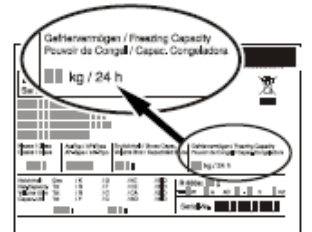

SuperFrost

SuperFrost fonksiyonunu devreye aldığımızda ısı dondurucu bölümünde en düşük derecesine iner. Bu sayede gıdaların her yeri hızlı bir şekilde donar ve kaliteleri korunur.

- SuperFrost düğmesine ④ SuperFrost işareti ⑤ yanına kadar basın.
- Küçük miktarda dondurulacak gıdalarda 6 saat, büyük miktarda 24 saat bekleyin.
- Taze gıdaları yerleştirin.
- İçine koyduğunuz miktara göre cihaz 30 ila 65 saat sonra otomatik olarak normal çalışmaya geri döner.



SuperFrost bu durumlarda devreye alınmaz

- Daha önce dondurulmuş olan malların yerleştirilmesi,
- Günlük yaklaşık 1 kg'a kadar taze gıdaların dondurulması.

Buz küplerini hazırlama

- Buz kabını su ile doldurun.
- Buzluğu cihaza yerleştirin ve donmasını bekleyin.
- Buz küplerini kaplarından çıkartmak için kabı çevirebilir veya buz kabını kısa bir süre için akan suyun altına tutabilirsiniz.



Dondurma planı

Dondurma planı sembolik olarak dondurulmuş gıdanın saklama sürelerini ay olarak göstermektedir. Belirtilen saklama süreleri taze donmuş gıdalar içindir ve Alt veya üst rakamın alınması gıdaların kalitesine, donma işleminden önce yapılan ön işlemlere ve ev halkının kalite anlayışına bağlıdır. Yağlı gıdalar için daima alt değerleri dikkate alınır.

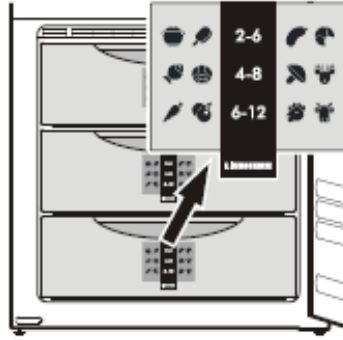

Soğutucu aküler

Ekinde olan soğuk aküler bir elektrik kesintisinde dondurucunun içindeki ısının ani yükselmesini önlerler – Gıdaların kalitesi daha uzun korunur. Elektrik kesintisinde en uzun "saklama süresini" elde etmek istiyorsanız, aküleri en üst çekmeceye direkt gıdaların üzerine yerleştirin.

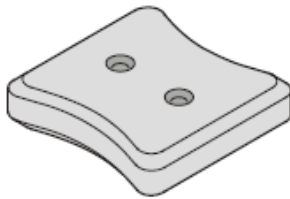

Dondurma işlemi için tavsiyeler

- Kendi dondurduğunuz gıdaları daima evinizdeki kullanıma uygun porsiyonlar halinde paketleyin. Hızlı donmaları için paket başına aşağıdaki miktarların aşılmaması gerekir: Meyve, sebze en fazla 1 kg, et en fazla 2,5 kg.
- Taze dondurulması gereken gıdaların, daha önce dondurulmuş gıdalara temas etmesini önleyin. Donarak birbirine yapışmalarını önlemek için ambalajları daima kuru olarak yerleştirin.
- Ambalajların üzerine daima tarih ve içeriğini yazın ve dondurulan gıda için tavsiye edilen saklama süresini geçirmeyin.
- Gazlı içecek içeren şişe ve kutuların donmasına izin vermeyin. Aksi takdirde patlayabilirler.

- Çözdürmek için sadece gerektiği kadar alın. Çözdürülmüş gıdaları en kısa zamanda hazır yemek olarak işlemeye devam edin.

Donmuş gıdaların çözülmesinde: Sıcak havalı fırın, Mikrodalga fırın, oda sıcaklığı, buzdolabı kullanabilirsiniz.

Çözdürme

Soğutucu bölümü

otomatik olarak çözer. Çözülme suyu, kompresör sıcaklığı sayesinde buharlaşır; arka duvardaki su damlaları çalışmadan kaynaklanır ve normaldir. Sadece çözülme suyunun, sebze çekmecelerinin üstünde arka duvardaki dışarı akma deliğinden daima rahat bir şekilde dışarı akmasına dikkat edin. Daha fazla bilgi "temizleme" bölümünde.

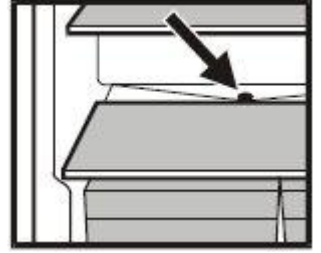

Dondurucu bölümü

No-Frost sistemi cihazı otomatik olarak çözer. Meydana gelen nem dejasör üzerinde yoğunlaşır ve periyodik olarak eritilip, buharlaştırılır.

Temizleme

Temizlemek için cihazı prensip olarak devre dışı bırakın. Fişini çekin veya tesisat önüne takılmış sigortaları sökün veya kapatın.

- Paslanmaz çelik* donanımlı cihazlar için piyasada genel olarak satılan paslanmaz çelik temizleyicilerinden kullanın.
- En iyi korumayı sağlamak için temizlikten sonra bir paslanmaz çelik koruyucusu ile yüzeyi zımpara yönünde eşit bir şekilde bu madde ile silin.
- Çizen sünger, konsantre olmayan temizlik maddeleri ve hiçbir şekilde kum, klor, asit ve benzeri içerikli temizleme maddeleri kullanmayın. Yüzeyi bozmakta ve paslanmalara sebep olmaktadır.
- İç bölme ve donanım parçalarını ılık su ve biraz deterjanla elle temizleyin.

Buharlı temizlik aletleriyle çalışmayın - yaralanma ve zarar verme tehlikesi vardır!

- Havalandırma aralıklarına, elektrikli parçalara ve boşaltma kanalına temizlik suyu girmemesine dikkat edin. Cihazı kurulaştırın.
- Soğutucu bölümdeki drenaj deliğini ince bir yardımcı aletle, örneğin pamuklu çubuk veya benzeri ile temizleyin.
- İç bölgedeki tip etiketine zarar vermeyin, hiçbir surette çıkartmayı - Müşteri hizmetleri için önemlidir.

Arıza

Aşağıdaki hataları, olası nedenlerini kontrol ederek kendiniz giderebilirsiniz:

- **Cihaz çalışmıyor, gösterge sönük:**
 - Cihaz düzgün bir şekilde devreye alınmış mı?
 - Elektrik fişi prize düzgün bir şekilde takılmış mı?
 - Prizin sigortası sağlam mı?
- **Sesler çok gürültülü:**
 - Cihaz, sağlam bir zemin üzerinde mi duruyor,
 - Yanındaki mobilya veya eşyalar, soğutucu çalışırken titriyor mu? Soğutucu devresindeki devridaim seslerinin kaçınılmaz olduğunu unutmayın.
- **Isı yeterince düşük değil:**
 - Doğru sıcaklık "Isıyı ayarlama" bölümüne göre ayarlandı mı?
 - Büyük miktarda taze gıdamı konuldu?

- Dışarıdan konulan bir termometre doğru mu gösteriyor?
- Havalandırma yeterli mi?
- Cihazın kurulduğu yer bir ısı kaynağına yakın mı?

Yukarıdaki arızalardan herhangi birisi yoksa ve arızayı siz kendiniz gideremediğinizde lütfen en yakın müşteri hizmetlerine başvurun (Ekteki listede).

Lütfen tip etiketindeki cihazın tipini ①, servis numarasını ②, cihaz numarasını ③ bildirin. Bu daha hızlı ve doğru bir servis sağlar. Cihaz etiketi iç kısımda sol tarafta bulunur.

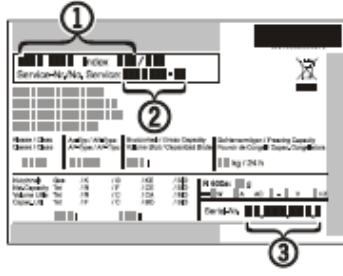

Devre dışı bırakma

Cihaz uzun bir süre boyunca devre dışı bırakıldığında: Cihazı kapatın, fişini çekin veya tesisatında takılı bulunduğu sigortaları kapatın veya sökün. Cihazı temizleyin ve koku oluşumunu önlemek için kapısını açık bırakın.

Cihaz güvenlik yönetmenliklerine ve 2006/95/EG ve 2004/108/EG AB-Yönetmeliğine uygundur.

Bu cihaz T.C. Çevre ve Orman Bakanlığının EEE Yönetmeliğine uygundur.

Üretici bütün tip ve modellerin geliştirilmesinde sürekli olarak çalışır. Bu nedenle şekil, donanım ve teknolojiye değişiklik yapma hakkını saklı tutmak zorunda olmamızı lütfen anlayışla karşılayın.

Mutfak tezgâhına monte etme

Cihazı mutfağın genel yüksekliğine göre denkleştirmek için, cihazın üzerine uygun bir üst dolap ① monte edilebilir.

Giren ve çıkan hava için üst dolabının arkasında, bütün üst dolabın genişliği boyunca en az 50 mm derinliğinde bir havalandırma boşluğunun olması gerekir. Oda tavanının altındaki havalandırma çapının en az 300 cm² olması gerekir.

Cihazın bir duvarın ④ yanına kurulmasında menteşelerin olduğu tarafta, cihazla duvar (kapı açıkken kapının kolu) arasında yaklaşık 50 mm'lik bir mesafenin bırakılması gerekir.

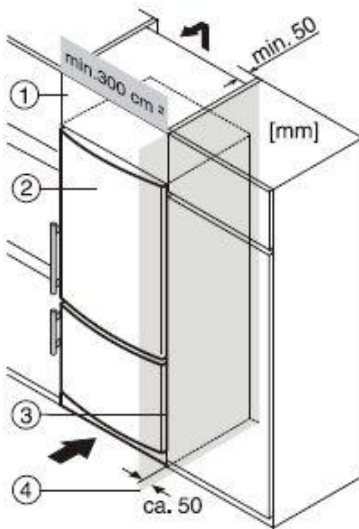

- ① Üst dolap
- ② Soğutucu-dondurucu cihaz
- ③ Mobilyanın duvarı
- ④ Duvar

Kapı yönünün değiştirilmesi

Kapı yönü sadece uzman personel tarafından değiştirilmelidir. Değiştirme işlemi için iki kişiye ihtiyaç vardır.

Dikkat! Kapı yönünü değiştirmeden önce elektrik fişini çekin.

1. Üst kapıyı açın.
2. Açma kolu tarafındaki kapağı çıkartın: Sağdan bir tornavida ile yerinden çıkartın ve dışa doğru itin.
3. Menteşe tarafındaki kapağı çıkartın: Soldan bir tornavida ile çıkartın ve dışarı doğru itin.
4. Ön kapağı bir tornavida ile çıkartın.

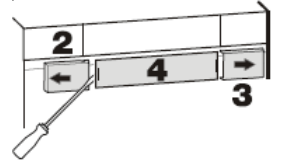

5. Kontakt şalterini çıkartın ve fişini çıkartın. Gri kabloyu yerinden çıkartın.

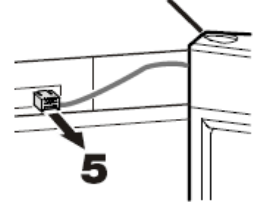

6. Kapağı çıkartın.
7. Vidayı sökün.
8. Kapıyı yataklama yuvası ve kablosu ile komple alın.

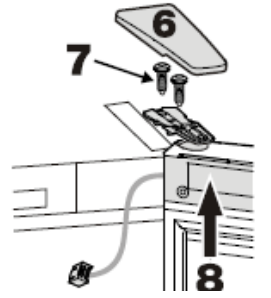

9. Kapağı diğer tarafa takın.

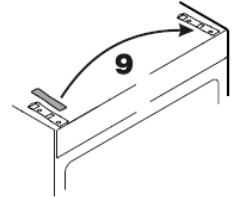

10. Orta yataklama pimini çekip çıkartın.
11. Alt kapıyı çıkartın.

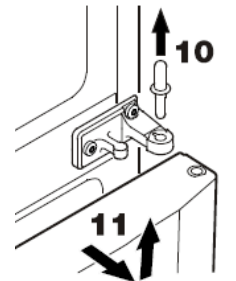

12. Baskı plakalarını önden çıkartın ve kenara itin.
13. Kapı kollarını ve tıpayı diğer tarafa takın.
14. Yaylı kıskacı diğer tarafa takın.

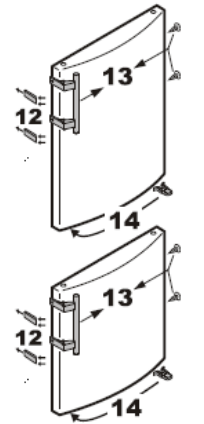

15. Menteşe köşesini sökün.
16. Kapağı diğer tarafa takın.
17. Menteşe köşesini 180° derece çevirin.

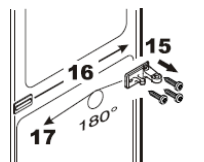

18. Yataklama burcunu çıkartın, 180o derece çevirip diğer tarafa takın.

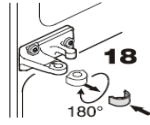

19. Kapağı çıkartın.

20. Mesafe halkasını çekip çıkartın.

21. Cihazı hafif arkaya yatırın ve yataklama pimini çekip çıkartın.

22. Menteşe köşesini sökün.

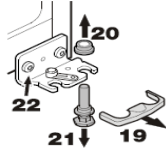

23. Menteşe köşesindeki yataklama parçasını değiştirin.

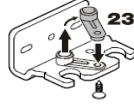

24. Kapağı diğer tarafa takın.

25. Menteşe köşesini vidalayın.

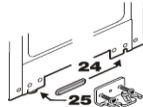

26. Cihazı hafif arkaya yatırın, yataklama pimini takın ve mesafe halkasını takın.

27. Kapağı takın.

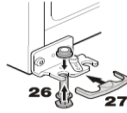

28. Alt kapıyı menteşe köşesine takın ve kapayın.

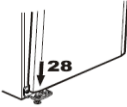

29. Orta yataklama pimini takın.

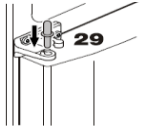

30. Kapıdaki kapağı bir tornavida ile alttan itin ve komple kablo ile kapıdan çıkartın.

31. Fişi çıkartın.

32. Yataklama yuvasını bir tornavida ile alttan itip komple kablosu ile kapıdan çıkartın yataklama parçasını değiştirin.

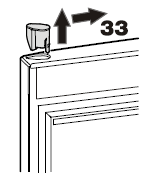
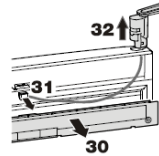

33. Tıpayı bir tornavida ile alttan itip çıkartın ve diğer taraf takın.

34. Yataklama yuvasının kablosunu diğer tarafta yerine döşeyin ve yataklama yuvasını takın.

35. Fişi takın. Kabloyu yerine döşeyin.

36. Kapağı kapıya takın.

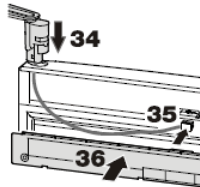

37. Üst kapıyı pime takın ve kapıyı kapayın.

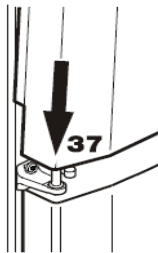

38. Yataklama yuvasını vidalayın.

39. Kapağı takın.

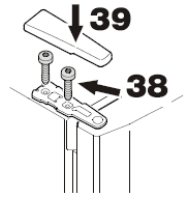

Kapıları gerekiyorsa orta ve alt yataklama yuvasındaki her iki uzun delik ile cihaz gövdesine göre ayarlayın.

Üst kapıyı açın ve tüm kapakları yerine takın.

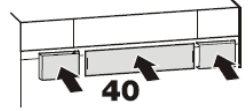

Teknik Veriler Tablosu

Model	CN 4656	CNes 4656	CN 5156	CNes 5156
Enerji verimlilik sınıfı	A+		A+	
Kompresör sayısı	2		2	
Ayarlanabilir soğutucu devre sayısı	2		2	
BioFresh	-		-	
NoFrost	●		●	
Soğutma bölümü çözdüreme	Otomatik		Otomatik	
Dondurucu bölümü çözdüreme	Otomatik		Otomatik	
Yıldız sınıfı	4		4	
Soğutma sınıfı	SN-T		SN-T	
Kapı değiştirme	Sağ değişken		Sağ değişken	
Gövde	Beyaz	Pasl. Çelik	Beyaz	Pasl. Çelik
365 günde enerji tüketimi (kWh)	335,8		365	
Arızada saklama süresi (saat)	30		21	
24 saatte dondurma miktarı (kg)	8		10	
Soğutucu brüt hacim toplam (l)	358		358	
Soğutucu net hacim toplam (l)	327		327	
Dondurucu brüt hacim (l)	100		141	
Dondurucu net hacim (l)	84		115	

Üretici Firma:

Liebherr-Export AG

General-Guisanstrasse 14

5415 Nussbaumen / AG

Telefon: +41 62 785 81 11

Faks: +41 62 785 82 80

www.liebherr.com

İthalatçı Firma:

Hack Endüstriyel Temsilcilik Ltd. Şti.

Tekstil Kent Koza Plaza

A Blok Kat: 11 No: 40

34235 Esenler – İstanbul

Telefon: 0212 438 20 22

Faks: 0212 438 22 26

www.hack.com.tr

Değişiklik hakları saklıdır.