

# Kullanım Kılavuzu

Şarap Yıllandırma Dolabı

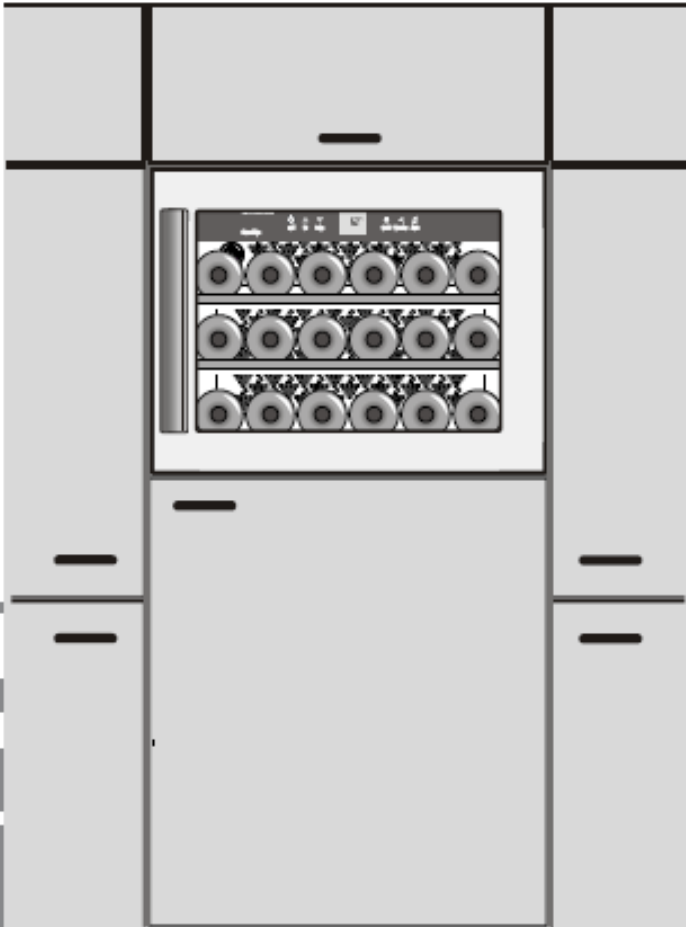

**7081 179-00**

WKEes 210

**LIEBHERR**

## Cihazın imhası

- Çocukların ambalaj malzemeleri ile oynamasına izin vermeyin. Ambalaj malzemelerinden ve folyolardan dolayı boğulma tehlikesi!
- Ambalajı resmi bir çöp toplama merkezine götürün.

**Ömrünü tamamlamış cihaz:** Cihaz halen çok değerli malzemeler içermektedir ve karışık evsel çöplerden ayrı değerlendirilmelidir.

- Cihazı kullanılamaz duruma getirin. Elektr. fişini çıkartın, elektr. kablolarını kesin ve çocuklar kendilerini içine kilitlememesi için kilidi kırın.
- İçerdiği soğutucu maddenin ve yağın kontrolsüz dışarı sızmasını önlemek için kullanım ömrünü tamamlamış cihazın nakliyesinde soğutma devridaimine zarar vermeyin.
- Kullanım ömrünü tamamlamış cihazların imhası işin ve konunun uzmanlığına ve bölgesel geçerli olan yönetmenliklere ve kanunlara uygun yapılmalıdır.

## Cihazın kullanım alanı

Cihaz şarap soğutulması ve ev kullanımı için tasarlanmıştır. Cihaz ilaçların, kan plazmasının, laboratuvar malzemelerinin veya tıbbi ürünlerin depolanması ve soğutulması için uygun değildir. Dikkate alınmadığı takdirde içindeki malzemeler bozulabilir. Ayrıca cihaz patlayıcı maddelerin depolandığı alanlarda kullanımına uygun değildir.

## İklim sınıfı

Cihaz, iklim sınıfına göre, sınırlı ortam sıcaklıklarında çalıştırılmak üzere tasarlanmıştır. Cihazınız için geçerli olan iklim sınıfı, model etiketinde basılıdır.

## Klima sınıfı Çevre sıcaklığı

SN	10 °C ile 32 °C arası
N	16 °C ile 32 °C arası
ST	16 °C ile 38 °C arası
T	16 °C ile 43 °C arası

## Cihaz ve donanıma genel bakış

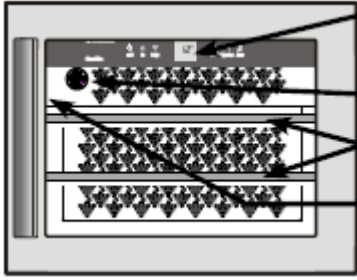

Kullanım ve gösterge elemanları

Aktif kömür filtresi

Çekilebilen raflar

Tip etiketi

## Güvenlik ve uyarı bilgileri

- İnsan ve eşyalara zarar dokunmasını önlemek için, cihazınızın iki kişi tarafından ambalajından çıkartılıp kurulmasını tavsiye ederiz.
- Cihazda herhangi bir arıza olması durumunda derhal (cihazı bağlamadan önce) satıcıya danışın.
- Güvenli bir şekilde çalışması için cihazı sadece kullanım kılavuzunda belirtilen talimatlar doğrultusunda monte edin ve bağlayın.
- Hata durumunda cihazın elektrik bağlantısını kesin. Fişini çekin veya sigortayı kapatın veya sökün. Cihazı şebekeden ayırmak için bağlantı kablosundan değil, fişinden tutup çekin.
- Cihazdaki tamir ve müdahalelerin müşteri hizmetleri tarafından yapılması gerekir, aksi takdirde kullanıcı için önemli tehlikeler söz konusu olabilir. Aynı durum, elektrik bağlantı kablosunu değiştirmek için de geçerlidir.
- Cihazın içinde açık ateş veya ateş kaynaklarıyla uğraşmayın. Cihazın taşınması ve temizlenmesi sırasında, soğutma devridaimine zarar gelmemesine dikkat edin. Hasar durumlarında ateş kaynaklarını uzak tutun ve odayı iyice havalandırın.
- Tabanı, çekmecelerini, kapılarını vs. üzerine basmak veya dayanmak için kullanmayın.
- Bu cihaz, güvenliklerinden sorumlu bir kişi tarafından cihazın kullanımı konusunda gerekli talimatları almadan veya başlangıçta onun gözetimi altında hareket etmeden, fiziksel, sensorik veya ruhsal engelli kişiler (veya çocuklar) veya yeterli bilgi ve deneyimi bulunmayan kişiler tarafından kullanılmamalıdır. Çocukların cihazla oynamadıklarından emin olmak için gözetim altında tutulması gerekir.
- Soğuk yüzeylere veya soğutulmuş/dondurulmuş gıdalarla uzun süreli cilt temasını sağlamaktan kaçının. Ağrıya, sağırılık duygusuna ve donmalara neden olabilir. Uzun süreli cilde temas edeceğinde, koruyucu önlemler alın, örneğin eldiven kullanın.
- Çok fazla bekletilmiş gıdaları kullanmayın - gıda zehirlenmesine yol açabilirler. Cihazda, patlayıcı maddeler veya propan, bütan, pentan vs. gibi yanıcı maddeler içeren sprey kutuları saklamayın. Dışarı çıkan gaz, elektrikli parçalardan dolayı tutuşabilir. Bu tip sprey kutularını, üzerinde basılı olan içindekiler bilgilerinden veya bir ateş simgesinden tanıyabilirsiniz.

- Cihazın içinde elektrikli aletler kullanmayın. Kilitlenebilir cihazların anahtarını cihaz yakınında veya çocukların erişebileceği bir yerde saklamayınız.

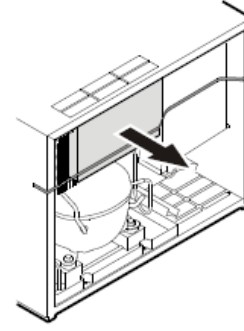

## DİKKAT!

Nakliyede kullanılan tüm emniyet parçalarını sökünüz.

## Kurulum ölçüleri

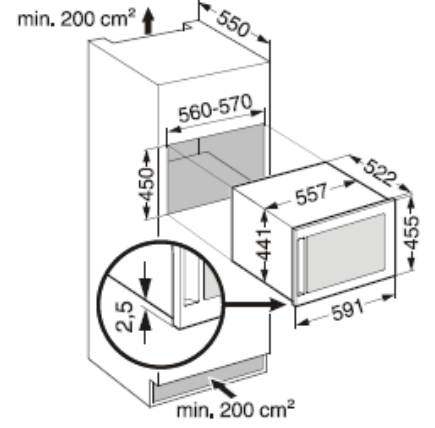

## Mutfak dolabına montaj

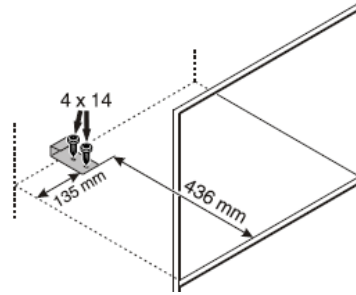

1. Dayama parçasını yuva içine sağlamca vidalayın.
2. Elektrik fişini takın.

3. Mutfak dolabınıza montajını yapmadan önce, beraberinde verilen profilli M4 x 8 vidalar ile cihazın üstüne vidalayın.

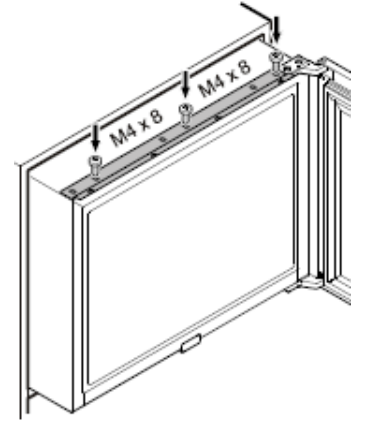

4. Cihaz yuvası önü ile kapı ön tarafı arasındaki mesafe 21 mm olana kadar cihazı mobilya yuvasına itin.

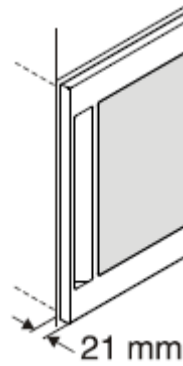

5. Cihazı 3,5 x 17 sunta vidaları ile üst profilden vidalayın.

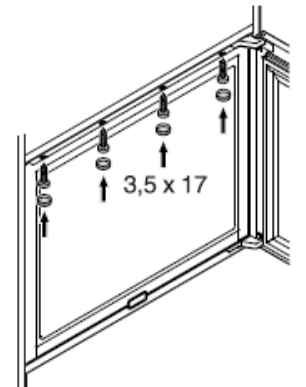

## Kapı yönünü değiştirme

1. Kapıyı sökün.
2. Kapıyı 180° derece çevirin.
3. Kapıyı tekrar monte edin.

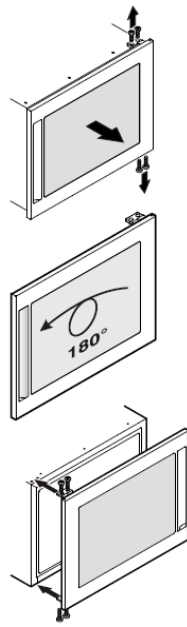

## Kurulum

- Soğutucu madde devridaiminde herhangi bir sızıntı olması durumunda, cihazın kurulduğu odada tutuşabilir bir hava-gaz karışımının oluşmamasını sağlamak için, cihazınızın kurulduğu odanın, Norm EN 378 uyarınca her 8g R 600a soğutucu madde dolm miktarı başına 1 m<sup>3</sup> kadar bir hacme sahip olması gerekir. Soğutucu madde miktarıyla ilgili bilgiler için cihazın iç kısmındaki model etiketine bakın.
- Cihazı başka cihazlarla birlikte çoklu bir elektrik fişine bağlamayın – Aşırı ısınma tehlikesi.

## Bağlama

Kurulum yerindeki akım türü (alternatif akım) ile gerilimin, model etiketinde belirtilenlerle aynı olması gerekir. Model etiketi, iç kısımda, solda, sebze gözlerinin yanında bulunur. Prizin 10 A veya üstündeki bir sigortayla ile korunmuş olması, cihazın arka kısmında bulunmaması ve kolay erişilebilir bir yerde olması gerekir.

**Cihazı sadece yönetmenliklere uygun şekilde topraklanmış bir korumalı priz üzerinden bağlayın.**

## Enerji tasarrufu

- Daima iyi bir hava alma ve verme imkânına bakın.
- Vantilatör hava deliklerinin önünü kapatmayın.
- Cihazı direkt güneşe, fırın, kalorifer ve benzeri sıcaklık veren yerlerin yakınına koymayın.
- Enerji tüketimi cihazın kurulduğu yer ve çevre sıcaklığına bağlıdır.
- Cihazı mümkün oldukça az açık tutun.

## Kullanım ve gösterge elemanları

Elektronik kontrol panosu dokunmatik panodur. Her fonksiyon işaretin üstüne dokunularak aktif hale getirilir.

Doğru dokunma noktası  
İşaret ile yazının arasındır.

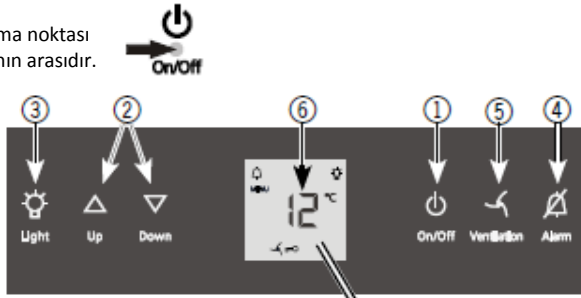

## Kullanım elemanları

- ① Cihaz Aç/Kapa
- ② Derece ayar tuşları
- ③ İç aydınlatma Aç/Kapa
- ④ Alarm sesini kapama
- ⑤ Vantilatör Aç/Kapa
- ⑥ Derece göstergesi

## Kontrol elemanları

- ⑦ İç aydınlatma "açık" işareti
- ⑧ Alarm işareti
- ⑨ Çocuk emniyeti "açık" işareti
- ⑩ Vantilatör "açık" işareti

## Cihazı açma ve kapama

**Açma:** On/Off tuşuna derece göstergesi yanıp/sönene kadar basınız.

**Kapama:** On/Off tuşuna ekrandaki gösterge kararına kadar 3 saniye basılı tutunuz.



## Derece ayarı

**Isıyı düşürme/daha soğuk:**

**Down** tuşuna basın.

**Isıyı yükseltme/daha sıcak:**

**Up** tuşuna basın.

- Ayarlama esnasında ayarlanan değer yanıp söner.

- Tekrar kısaca bastığınızda ayar değerleri 1°C derecelik adımlarda değişir.

- Tuşu son bastıktan tahm. 5 saniye sonra elektronik otomatik gerçek ısıyı göstermeye döner. +5 °C ile +20 °C derece arası ısı ayarı yapabilirsiniz.



## Vantilatör kumandası

Bu donanım sayesinde iç bölümünde şarap mahzeninin iklimi yaratılarak artan nem şişe mantarının kuruması engellenmektedir.

**Açma:** Vantilatör tuşuna basın. İşaret yanar.

**Kapama:** Vantilatör tuşuna tekrar basın. İşaret söner.

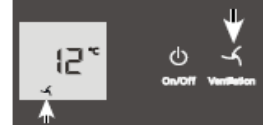

## Sesli ikaz

Sesli ikaz şarabınıza zarar verecek ısılardan korur.

Kapı 60 saniyeden fazla açık kaldığında ses verir.

İç bölüm fazla soğuk veya sıcak ise ses verir. Aynı

zamanda derece göstergesi de yanıp söner. 

işaret yanar.

**Alarm-**Tuşuna basıldığında ses kesilir. Derece göstergesi alarm durumu geçene kadar yanıp sönmeye devam eder.



## İç aydınlatma

İç bölümün aydınlatması cihazın tavanındadır.

İç aydınlatma **Light** tuşu ile açılıp kapatılabilir.

Aydınlatma devredeyken işaret yanar.

**Dikkat – Sınıf 1M Laser ışını 1M, aydınlatma kapağı açık iken direkt ışığa bakmayın. İç aydınlatma sadece teknik servisimiz veya bu konuda eğitilmiş uzman eleman tarafından değiştirilebilir.**

Ayrıca aydınlatma gücü ayarlanabilir. **Light** tuşunu basılı tutun ve derece ayar tuşları ile daha çok veya daha karanlık ayarlayın.

**Down** = daha karanlık, **Up** = daha açık



## Ayar modu

Ayar modunda aşağıdaki fonksiyonları aktive edebilirsiniz.

**C** = Çocuk emniyeti, **h** = Ekran aydınlığı

**C** = Çocuk emniyeti

Çocuk emniyeti cihazın yanlışlıkla kapatılmasını önler.

## Çocuk emniyetini açma

•  tuşuna 5 saniye basarak ayar moduna geçin.

- Ekranda görünür **C**.

•  tuşuna basın.

- Ekranda **C1** görünür.

•  tuşuna tekrar basın

-  işareti görünür, çocuk emniyeti devrededir.

•  tuşuna basarak ayar modundan çıkın.

## Çocuk emniyetini kapama

•  tuşuna 5 saniye basarak ayar moduna geçin.

- Ekranda **C** görünür.

•  tuşuna basın.

- Ekranda **C0** görünür.

•  tuşuna tekrar basın

-  işareti söner, çocuk emniyeti devre dışıdır.

•  tuşuna basarak ayar modundan çıkın.

**h** = Ekran aydınlığı

## Ekran aydınlığını ayarlama

•  tuşuna 5 saniye basarak ayar moduna geçin.

• Ekranda **h** görünene kadar **Down** tuşuna basın.

•  tuşuna basın.

- Ekran **h5** gösterir.

•  tuşlarına basarak

**h<sub>0</sub>** = Asgari aydınlık ile **h<sub>s</sub>** = azami aydınlık arası seçin.

- İsteddiğiniz aydınlıkta **ON/OFF** tuşuna basın.
- **ON/OFF** tuşuna basarak ayar modundan çıkın.
- Kapıyı kapatın. Tahm. 1 dakika sonra yeni ayar aktif hale gelecektir.

### Şarap depolama

Şaraplarınızın uzun müddet saklanması için 10 °C derece ile 14 °C derece arası bir ısı tavsiye edilir. Bir şarap mahzenindeki ısı ortamı sağlayan bu ayarda şaraplarınızın olgunlaşmalarına devam ederler.

Aşağıdaki şarap çeşitlerinin tavsiye edilen içme ısıları:

Kırmızı şarap +14 °C ile +18 °C arası

Roze şarap +10 °C ile +12 °C arası

Beyaz şarap +8 °C ile +12 °C arası

Köpüklü şarap, Prosecco +7 °C ile +9 °C arası

Şampanya +5 °C ile +7 °C arası

### Yerleştirme örneği

(0,75 l Bordeaux şişeleri için)

Toplam: 18 Şişe

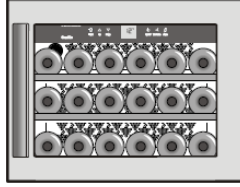

### Aktif kömür filtresi ile hava akışı

Şaraplar çevre şartlarına göre gelişmelerine devam ederler ve böylece çevrenin hava kalitesi büyük önem taşımaktadır. Aktif kömür filtresi en iyi hava kalitesini garantilemektedir ve her yıl değiştirilmelidir. Mağazanıza sipariş verebilirsiniz.

#### Filtre değişimi:

Aktif kömür filtresini tutma yerinden tutun. Aktif kömür filtresini 90° derece sağa veya sola çevirin. Aktif kömür filtresini çekip çıkartın.

#### Filtre takma:

Yeni aktif kömür filtresini tutma yeri dik pozisyonda yerine oturtun. 90° derece sağa veya sola yerine oturana kadar çevirin.

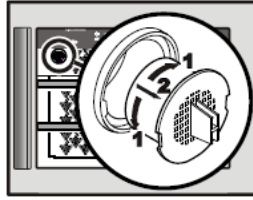

### Donanım

#### Çekilebilir raflar

Çekilebilir raf şarap şişelerinizin cihazdan rahat alınmasını sağlar.

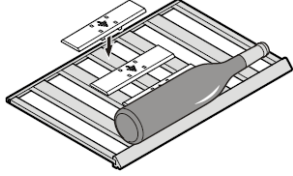

Uzun şişeler ahşap raflara yan konulabilir. Şişelerin sağlam durmaları için cihaz ile birlikte verilen sabitleme çubuklarını kullanın.

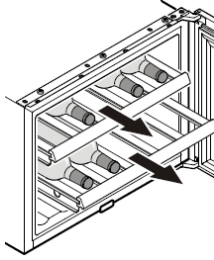

Şişeleri cihazın tabanında Kapıyı açtığınızda şişeler yaranmalara veya



### DİKKAT!

yanlamasına yerleştirmeyin! dışarıya düşüp hasarlara sebep olabilirler.

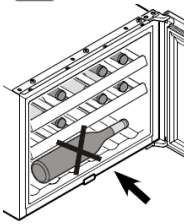

### Çözdürme

Cihaz otomatik olarak çözülür. Oluşan nem suyu kanalı üzerinden dışarıya nem suyu buharlaşma kabına iletilir. Orada bu su kompresörün ısısından dolayı buharlaşır.

### Temizleme

Genel olarak temizlemeden önce cihazı devre dışı bırakın. Elektrik fişini çıkartın veya tesisattaki sigortayı kapatın veya sökün. Hiçbir zaman kum veya asit içeren temizleme veya kimyasal çözümleri kullanmayın. Nötr pH değeri olan genel bir temizlik malzemesini tavsiye ederiz.

#### Buharlı temizleme cihazları ile çalışmayın! Zarar verme ve yaranma tehlikesi.

- Aşındırıcı/çizik bırakan süngerleri, konsantre olmayan temizlik maddelerini ve kum, klorit veya asit içeren temizlik maddelerini veya kimyasal çözücü maddeleri asla kullanmayın; bunlar, yüzeylere zarar verebilir ve paslanmaya neden olabilir.
- Cam yüzeylerin temizliği için bir cam temizleyicisi kullanın, paslanmaz çelik yüzeyler içinde genel bir paslanmaz çelik temizleyicisi.

- SmartSteel özelliği bulunan paslanmaz çelik yüzeyleri sadece nemli temiz bir bez ile temizleyin. Aksi takdirde üzerindeki kaplama zarar görür.
- İç bölmü, donanım parçaları ve dış yüzeyler az temizlik maddesi içeren ılık su ile temizleyin.
- Bu esnada elektrikli aksam su girmemesine dikkat edin.
- Her yeri bir bezle iyice kurulayın.
- Cihazın iç bölümündeki tip etiketine lütfen dokunmayın. Müşteri Hizmetleri için önemli bilgiler içermektedir.

### Arıza

Aşağıdaki hataları sebeplerini kontrol ederek kendiniz giderebilirsiniz:

- Cihaz çalışmıyor:
  - Lütfen elektrik fişinin tam prizde oturduğunu kontrol edin veya
  - Prizin sigortasının sağlam olduğunu.
- Sesler çok yüksek: Cihazın yerde sağlam durduğunu kontrol edin. Soğutma devresindeki seslerin giderilemeyeceğini lütfen dikkate alın.
- Şarap soğutma dolabındaki ısı çok yüksek: Lütfen ayarları "Isı ayarı" bölümüne uygun kontrol edin.
  - Dışarıdan koyduğunuz bir termometre doğru gösteriyor mu?
  - Havalandırma çalışıyor mu?
  - Cihaz bir ısı kaynağının çok yakınında mı duruyor?

Yukarıda tarif edilen bir sebep bulunup sizin tarafınızdan arıza giderilemediyse lütfen size en yakın Müşteri Hizmetlerine başvurun. Tip etiketindeki cihazın ismini ①, indeks ② ve cihaz numarasını ③ bildirin. Tip etiketi iç bölümün sol tarafında bulunmaktadır.

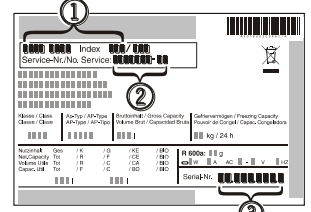

### Devre dışı bırakma

Cihaz uzun bir süre boyunca devre dışı bırakıldığında: Cihazı kapatın, fişini çekin veya tesisatında takılı bulunduğu sigortaları kapatın veya sökün. Cihazı temizleyin ve koku oluşumunu önlemek için kapısını açık bırakın.

Cihaz 2004/108/EG ve 2006/95/EG AB-Yönetmeliğine uygundur.

Bu cihaz T.C. Çevre ve Orman Bakanlığının EEE Yönetmeliğine uygundur.

### Teknik Veriler Tablosu

365 günde enerji tüketimi (kWh)	130
Ayarlanabilir soğutma devresi	1
Isı kademeleri	1
Klima sınıfı	SN
Kapı/Kapak malzemesi	Pasl. Çelik çerçevevi izolasyon cam kapı
Kapı montajı	
Yuva ölçüleri	45 – 45/56 – 56/55
Maks. Bordeaux şişesi	18
Kumanda şekli	Dijital Isı göstergeli MagicEye
Isı göstergesi şarap bölümü	İçten dijital
Şarap bölümü ısı bölgesi	+5°C ile +20°C derece arası
Çocuk emniyeti	✓
Kapı açık: Şarap bölümü ikaz	Sesli
Arıza: İkaz	Görsel ve sesli
Raf sayısı	3
Vantilatör	✓
Aktif kömür filtresi	✓
İç aydınlatma	✓
Kilit	Yok

Üretici Firma:

#### Liebherr-Export AG

General-Guisanstrasse 14

5415 Nussbaumen / AG

Telefon: +41 62 785 81 11

Faks: +41 62 785 82 80

[www.liebherr.com](http://www.liebherr.com)

İthalatçı Firma:

#### Hack Endüstriyel Temsilcilik Ltd. Şti.

Tekstilkent Koza Plaza

A Blok Kat: 11 No: 40

34235 Esenler – İstanbul

Telefon: 0212 438 20 22

Faks: 0212 438 22 26

[www.hack.com.tr](http://www.hack.com.tr)

Değişiklik hakları saklıdır.