

# Kullanım Kılavuzu

Yatay Derin Dondurucu

TR

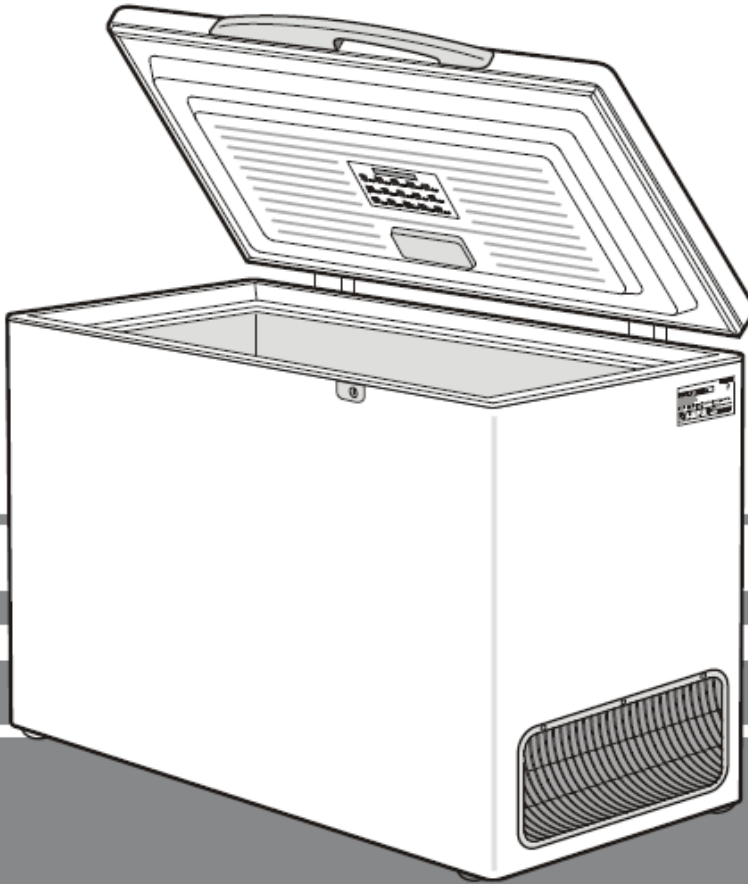

**7082 537-00**

GTP 56 210

**LIEBHERR**

## İmha bilgileri

### • Ambalaj malzemesi çocuk oyuncuğu değildir – Folyolardan dolayı boğulma tehlikesi vardır!

• Ambalajı resmi bir çöp toplama merkezine götürün.



**Kullanım ömrünü tamamlamış olan cihaz:** Halen değerli materyaller içerir ve yerleşim yerlerindeki ayrılmamış çöplerden farklı tesislere götürülmelidir.

- Kullanım ömrü tükenmiş cihazları kullanılmaz hale getirin. Fişini çekin, bağlantı kablosunu kesin ve çocukların içinde kilitli kalmaması için kilidini kullanılmaz hale getirin.
- Kullanım ömrü tükenmiş cihazın alınmasına veya belediyeler tarafından gösterilen toplama merkezlerine teslim edilene kadar soğutucu devridaiminden hasar görmemesine dikkat edin.
- İçerdiği soğutucu maddeyle ilgili bilgileri model plakasında bulabilirsiniz.
- Toplanması veya toplama yerleri ile ilgili bilgileri belediyenizden öğrenebilirsiniz.

## Cihazın Kullanım Alanları

Cihaz, gıdaların soğutulmasına yönelik tasarlanmıştır. Ticari alandaki kullanımında, sektör için geçerli kurallara uyulmalıdır. Cihaz ilaç, kan ürünleri, laboratuvar malzemeleri veya benzer 2007/47/EG sayılı tıbbi ürün yönetmeliğindeki ürünlerin depolanması veya soğutulmasına uygun değildir. Cihazın aykırı bir kullanımı içine konulan malzemenin zarar görmesine veya bozulmasına sebep olabilir. Ayrıca cihaz patlama tehlikesi olan bölgeler için uygun değildir.

## Cihaz ve donanım bilgileri

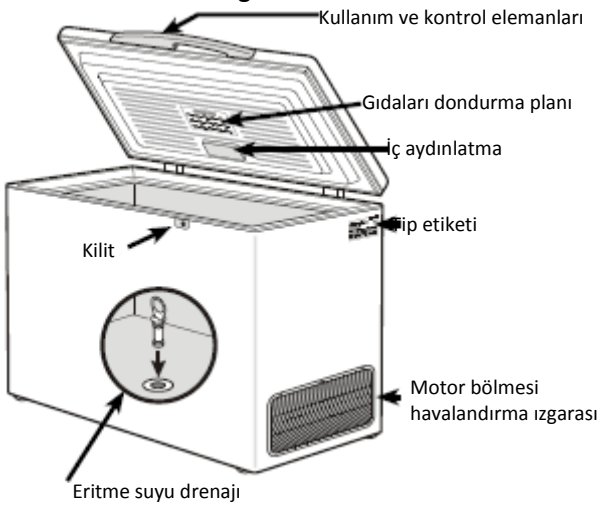

## Önemli uyarı!

**Cihazı devreye almadan önce cihazla birlikte verilmiş eritme suyu drenaj tapası ile cihazın tabanındaki deliği kapatın! Cihazın düzenli çalışması için önemli.**

## Güvenlik ve uyarı bilgileri

- İnsan ve eşyalara zarar dokunmasını önlemek için, cihazınızın iki kişi tarafından ambalajından çıkartılıp kurulmasını tavsiye ederiz.
- Cihazda herhangi bir arıza olması durumunda derhal (cihazı bağlamadan önce) satıcıya danışın.
- Güvenli bir şekilde çalışması için cihazı sadece kullanım kılavuzunda belirtilen talimatlar doğrultusunda monte edin ve bağlayın.
- Hata durumunda cihazın elektrik bağlantısını kesin. Fişini çekin veya sigortayı kapatın veya sökün.
- Cihazı prizden ayırmak için bağlantı kablosundan değil, fişinden tutup çekin.
- Cihazdaki tamir ve müdahalelerin müşteri hizmetleri tarafından yapılması gerekir, aksi takdirde kullanıcı için önemli tehlikeler söz konusu olabilir. **Aynı durum, elektrik bağlantı kablosunu değiştirmek için de geçerlidir.**
- Cihazın içinde açık ateş veya ateş kaynaklarıyla uğraşmayın. Cihazın taşınması ve temizlenmesi sırasında, soğutma devridaimine zarar gelmemesine dikkat edin. Hasar durumlarında ateş kaynaklarını uzak tutun ve odayı iyice havalandırın.
- Tabanı, çekmecelerini, kapılarını vs. üzerine basmak veya dayanmak için kullanmayın.
- Bu cihaz, güvenliklerinden sorumlu bir kişi tarafından cihazın kullanımı konusunda gerekli talimatları almadan veya başlangıçta onun gözetimi altında hareket etmeden, fiziksel, sensorik veya ruhsal engelli kişiler (veya çocuklar) veya yeterli bilgi ve deneyimi bulunmayan kişiler tarafından kullanılmamalıdır. Çocukların cihazla oynamadıklarından emin olmak için gözetim altında tutulması gerekir.
- Soğuk yüzeylere veya soğutulmuş/dondurulmuş gıdalarla uzun süreli cilt temasını sağlamaktan kaçının. Ağrıya, sağırlık duygusuna ve donmalara neden olabilir. Uzun süreli cilde temas edeceğinde, koruyucu önlemler alın, örneğin eldiven kullanın.
- Dondurmayı, dondurulmuş suyu veya buz küplerini, dolaptan çıkartır çıkartmaz ve çok soğuk olarak tüketmeyin. Düşük sıcaklıklardan dolayı bir "yanma tehlikesi" vardır.
- Çok fazla bekletilmiş gıdaları kullanmayın - gıda zehirlenmesine yol açabilirler.
- Cihaz, gıdaların soğutulması, dondurulması ve saklanmasına ve buz küpü

oluşturmaya yönelik olarak tasarlanmıştır. Evdeki kullanıma uygun olarak tasarlanmıştır. Ticari alandaki kullanımında, sektör için geçerli kurallara uyulmalıdır.

- Cihazda, patlayıcı maddeler veya propan, bütan, pentan vs. gibi yanıcı maddeler içeren sprey kutuları saklamayın. Dışarı çıkan gaz, elektrikli parçalardan dolayı tutuşabilir. Bu tip sprey kutularını, üzerinde basılı olan içindekiler bilgilerinden veya bir ateş simgesinden tanıyabilirsiniz.
- Cihazın içinde elektrikli aletler kullanmayın.
- Kilitlenebilen modellerde anahtarı cihaz yakınına veya çocukların erişebileceği bir yere koymayın.
- Bu kullanım kılavuzu birden fazla model için geçerli olduğundan, burada belirtilen değerlerden sapmalar olabilir.
- Bu cihaz T.C. Çevre ve Orman Bakanlığının EEE Yönetmeliğine uygundur.

## Klima sınıfı

Cihaz, iklim sınıfına göre, sınırlı ortam sıcaklıklarında çalıştırılmak üzere tasarlanmıştır. Bu değerlerin aşılması gerekir! Cihazınız için geçerli olan iklim sınıfı, model etiketinde basılıdır.

İklim sınıfı	Çevre sıcaklığı
SN	+10 °C ile +32 °C arası
N	+16 °C ile +32 °C arası
ST	+16 °C ile +38 °C arası
T	+16 °C ile +43 °C arası

## Kurulum

- Doğrudan güneş ışınlarına maruz kalan, fırın yanından, kalorifer ve benzeri kurulum yerlerinden uzak durun.
- Kurulum yerindeki zeminin yatay ve düz olması gerekir. Cihazı kapağı problemsiz açılması ve kapanması için duvardan yeterli mesafede tutun.
- 1. Derin dondurucunun tabanı ile yer arasındaki boşluğu kapatmayın. Kompresörün soğutma havası temin etmesi için önemli.
- 2. Havalandırma ızgarası ile duvar arasında en az 20 cm mesafe olması lazım. Bu mesafe hiçbir surette değiştirilmemesi ve havalandırma ızgarası kapanmaması lazım.
- 3. Cihazın dış çevresinin tüm etrafı 20 mm açıkta kalması gerekir.
- Soğutucu madde devridaiminde herhangi bir sızıntı olması durumunda, cihazın kurulduğu odada tutuşabilir bir hava-gaz karışımının oluşmamasını sağlamak için, cihazınızın kurulduğu odanın, Norm EN 378 uyarınca her 8g R 600a soğutucu madde dolm miktarı başına 1 m<sup>3</sup> kadar bir hacme sahip olması gerekir. Soğutucu madde miktarıyla ilgili bilgiler için cihazın iç kısmındaki model etiketine bakın.
- Cihazı başka cihazlarla çoklu priz üzerinden bağlamayın. Aşırı ısınma tehlikesi!

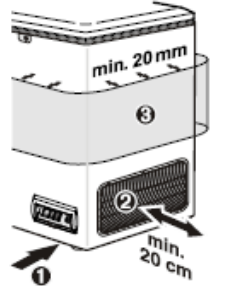

## Cihaz ölçüleri (mm)

Model	Yükseklik	En	Derinlik
GTP 2356	917	1132	760
GTP 2756	917	1288	760

## Bağlama

Kurulum yerindeki akım türü (alternatif akım) ile gerilimin, model etiketinde belirtilenlerle aynı olması gerekir. Model etiketi, iç kısımda, dondurucunun sağ yan duvarında, yukarıda bulunur. Prizin 10 A veya üstündeki bir sigortayla ile korunmuş olması, cihazın arka kısmında bulunmaması ve kolay erişilebilir bir yerde olması gerekir. Cihaz güneş enerjisini bağlanmamalıdır.

## Cihazı sadece yönetmenliklere uygun şekilde topraklanmış bir korumalı priz üzerinden bağlayın.

## Enerji tasarrufuyla ilgili bilgiler

- Cihazın daima iyi hava alış veriş imkânı olmasını sağlayın. Havalandırma ızgarasının önünü asla kapatmayın.
- Direkt güneşe, fırın ve kalorifer bz. sıcaklık veren yerlerin yakınına koymayın.
- Enerji tüketimi çevrenin sıcaklığı ile orantılıdır.
- Cihazın kapısının uzun süre boyunca açık bırakılmasını önleyin.
- Gıdaların düzenli yerleştirin.
- Tüm gıdaları iyi ambalajlanmış ve kapalı bir şekilde yerleştirin.
- Sıcak gıdaları cihaza koymadan önce oda sıcaklığına gelene kadar soğumasını sağlayın.
- Buz tabakası oluşunca cihazı eritin. Soğukluk geçişi düzelir, elektrik harcaması azalır.

Tozlanma enerji tüketimini artırır. Hava alma ızgarasını yılda 1 kez temizleyin.

## Kullanım ve kontrol elemanları

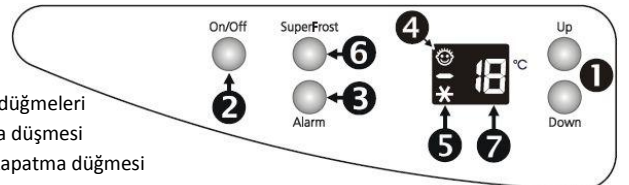

- 1) Isı ayar düğmeleri
- 2) Aç/Kapa düşmesi
- 3) Alarm kapatma düğmesi
- 4) Çocuk emniyeti-LED
- 5) SuperFrost-LED
- 6) SuperFrost-Düğmesi
- 7) Isı göstergesi

## Cihazı açma ve kapama

Cihazı devreye sokmadan önce içini temizlemenizi tavsiye ederiz. (Daha ayrıntılı bilgiler için bakınız **"Temizleme"**).

- **Açma:** Isı göstergesi yanana kadar "ON/OFF" tuşuna basınız.
- Isı göstergesinde 0° derece sağlanıncaya kadar iki çizgi yanar.
- 0° derecenin altında dijital gösterge iç bölümdeki ısıyı gösterir.
- **Kapatma:** Isı göstergesi kapanana kadar "ON/OFF" tuşuna basınız.

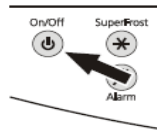

## Sıcaklığı ayarlama

- **Isıyı düşürme/Soğuk:** Alt ayar tuşuna "Down" basınız.
- **Isıyı artırma/Sıcak:** Üst ayar tuşuna "Up" basınız.
- Ayarlama esnasında ayar değeri yanıp söner.
- Bir kere daha kısa basıldığında değer 1° C derecelik kademelerde yükselir; Devamlı basılı tutulduğunda kademesiz artar.
- Son tuşa basıldıktan tahm. 5 saniye sonra elektronik otomatik olarak içerdeki gerçek ısıyı gösterir.

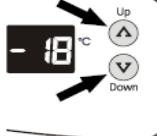

Ekran **F4** veya **F5** görülürse cihazda bir hata meydana gelmiştir. Bir emniyet devresi sayesinde cihaz son ayarlanmış derecede tutulur. Lütfen Müşteri Hizmetlerine başvurun.

## Sesli ikaz

Sesli ikaz dondurulmuş malzemelerinizin korunmasına ve enerji tasarrufunuza yardımcı olur.

- Kapak 60 saniyeden uzun açık kaldığında her zaman sesli ikaz duyulur.
- Dondurucu bölümü yeteri kadar soğuk olmadığına sesli ikaz verilir. Aynı zamanda ısı göstergesi yanıp söner.

"ALARM" tuşuna basıldığında sesi kesilir.

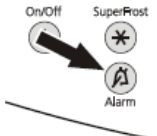

## Elektrik kesintisi göstergesi

Ekran **nA** yandığında anlamı şudur: Dondurucu ısıyı elektrik kesintisinden dolayı son saat veya günlerde aşırı yükseldi.

Ekran **nA** gösterdiği esnada ALARM tuşuna basarsanız bu elektrik kesintisi esnasında ısının en yüksek ulaştığı ısıyı görebilirsiniz. Isınmaya veya hatta çözülmeye göre gıdalarınızın kalitesini kontrol ederek tüketilmesine karar verin! Bu en yüksek ısı tahm. 1 dakika gösterilir. Daha sonra tekrar o anki ısı gösterilir. ALARM tuşuna tekrar basarak en yüksek ısının gösterilmesini önceden de kapatabilirsiniz.

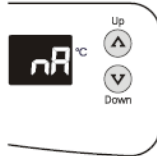

## Çocuk emniyeti

Çocuk emniyeti ile cihazı istenmeyerek kapatılmasına karşı koruyabilirsiniz.

### Çocuk emniyetini devreye alma

- "SuperFrost" tuşuna tahm. 3 saniye basınız.
- Ekran **\*c** görünür (\*c yanıp söner)
- "SuperFrost" tuşuna basınız
- Ekran **\*c0** görünür (\*0 yanıp söner)
- "Up" tuşuna basınız
- Ekran **\*c1** görünür (\*1 yanıp söner)
- "SuperFrost" tuşuna basınız
- Ekran **LED** 😊 görünür (\*c yanıp söner)

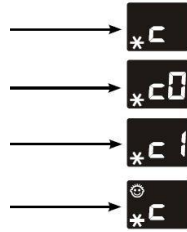

### Çocuk emniyeti devrededir.

### Çocuk emniyetini kapatma

- "SuperFrost" tuşuna tahm. 3 saniye basınız.
- Ekran **\*c** 😊 görünür (\*c yanıp söner)
- "SuperFrost" tuşuna basınız
- Ekran **\*c1** 😊 görünür (\*1 yanıp söner)
- "Down" tuşuna basınız
- Ekran **\*c0** 😊 görünür (\*0 yanıp söner)
- "SuperFrost" tuşuna basınız
- Ekran **LED** 😊 söner (\*c yanıp söner)
- "ON/OFF" tuşuna basınız

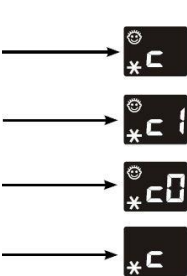

### Çocuk emniyeti devre dışıdır.

## Dondurma

Taze gıdaların mümkün oldukça hızlı bir şekilde iç kısmına kadar donması gerekmektedir. Bunu SuperFrost-Tertibatı sağlamaktadır. Bu sayede derin dondurulmuş gıdaların besin değerleri, görünüm ve tatları en iyi şekilde muhafaza edilir. Sizin en fazla kaç "kg" taze gıda maddesini 24 saat içinde dondurabileceğiniz, model etiketinde "Dondurma kapasitesi" altında belirtilmiştir. Bu maksimum dondurulacak gıda miktarı, model ve iklim sınıfına göre değişiklik gösterir.

**İkaz: Azami üst istifleme sınırı askı sepetlerinin üst kenarıdır!**

Geliştirilmemiş/Freezing Capacity		Pouvoir de Congélation/Congelazione	
kg/24h		kg/24h	
Model	1000	Model	1000
Classe	A	Classe	A
Temperatura	18	Temperatura	18
Capacità	10	Capacità	10
Consumo	100	Consumo	100
Prezzo	99.999.999,9	Prezzo	99.999.999,9

## SuperFrost

- SuperFrost tuşuna basınız. SuperFrost lambası yanar.
- Az dondurulacak malzemelerde tahm. 6 saat bekleyin. Azami miktardaki dondurulacak gıda miktarında (Etiket bilgisine bakın) tahm. 24 saat bekleyin!
- Taze gıda maddelerini yerleştirin. SuperFrost otomatik kapanır. İçine konulan miktara göre en erken 30 en geç 65 saat sonra. Cihaz daha sonra ayarlanmış termostat çalışmaya konumuna geçer.

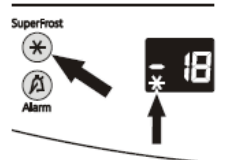

**Dikkat:** SuperFrost tuşuna basıldığında kompresörün çalışması cihazda bulunan geciktiriciden dolayı 8 dakikalık bir gecikme ile devreye girebilir. Bu gecikme soğutma makinesinin ömrünü uzatmaktadır.

**İkaz:** "SuperFrost" tuşuna tekrar basarak, enerji tasarrufu için 30 saat dolmadan da SuperFrost kapatılabilir. Ancak ısının en az -18°0 derece veya daha soğuk olduğuna dikkat edin.

## SuperFrost aşağıdaki şartlarda çalıştırılmamalıdır

- Daha önce dondurulmuş olan malların yerleştirilmesinde
- Günlük yaklaşık 2 kg'a kadar taze gıdaların dondurulmasında.

## Dondurma ve saklama bilgileri

- Benzer dondurulacak maddeleri her zaman birlikte saklayın.
- Kendi dondurduğunuz gıdaları daima evinizdeki kullanıma uygun porsiyonlar halinde paketlenin. Hızlı donmaları için paket başına aşağıdaki miktarları aşılması gerekir: Meyve, sebze en fazla 1 kg, et en fazla 2,5 kg.
- Ambalaj materyali olarak normal dondurucu torbaları, yeniden değerlendirilebilir plastik, metal ve Alüminyum kaplar kullanılabilir.
- Taze dondurulması gereken gıdaların, daha önce dondurulmuş gıdalara temas etmesini önleyin. Donarak birbirine yapışmalarını önlemek için ambalajları daima kuru olarak yerleştirin.
- Ambalajların üzerine daima tarih ve içeriğini yazın ve dondurulan gıda için tavsiye edilen saklama süresini geçirmeyin.
- Gazlı içecek içeren şişe ve kutuların donmasına izin vermeyin. Aksi takdirde patlayabilirler.
- Çözdürmek için sadece gerektiği kadar alın. Çözdürülmüş gıdalar en kısa zamanda hazır yemek olarak işleme devam edin.

## Donmuş gıdaların çözülmesinde:

- Sıcak havalı veya mikrodalga fırın veya sıcaklığında çözündürün.
- Buzdolabı; dondurulan gıdaların yaydığı soğukluk, gıdaları soğutmak için kullanılır.

## Dondurma planı

Dondurma planı kapağın iç tarafında bulunmaktadır.

Sembolik olarak donmuş gıdaların saklama sürelerini ay olarak göstermektedir.

Her bir saklama süresinin alt veya üst değerinin geçerli olup olmadığı gıdaların kalitesinden, dondurma işlemine kadar yapılan işlemlerden ve her bir kullanıcının kalite anlayışına bağlıdır. Yağlı gıdalar için alt değerler geçerlidir.

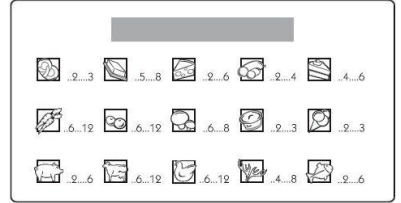

## Donanım

### İç aydınlatma

İç aydınlatma kapağın açılmasında otomatik yanar ve kapağın kapatılmasında kendiliğinden söner.

**Ampul bilgileri:** 15 W (Hiçbir zaman 15 W üzerinde bir lamba kullanmayın), voltaj tip etiketinde uyumlu olmalıdır. **Duyu:** E14.

Ampulün değiştirilmesi:

### Elektrik fişini çekin veya sigortayı kapayın veya sökün.

- Ok istikametine kapağı çekip çıkartın; Ampulü değiştirin; Kapağı tekrar takın.

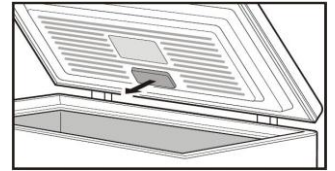

## Sepetler

Sepetler ayırma işlemini kolaylaştırıyor. Üst sepetler tutma kolları ile dolabın kenarına asılabilirler. Alt sepetler cihazın tabanında durmaktadır veya kolları içe kapatılmış üst sepetlerin üstünde duruyorlar. Kolu aşağıya basınız, kaldırın ve içe doğru döndürünüz.



## Kilit

Cihazınız bir emniyet mekanizması ile donatılmıştır.

Cihazı kilitlemek:

1. Tuşa basınız ve tutun.
2. Anahtarı 90° döndürünüz.

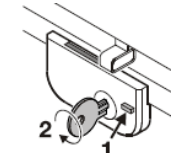

## Dondurucu tepsi

Dondurucu tepsi ile meyveleri (Örneğin küçük yemişleri, meyve parçalarını), baharatları ve sebzeleri yemeklerini süslemek veya tane olarak kullanmak için dondurabilirsiniz.

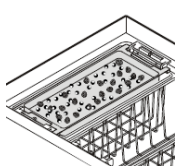

Dondurulacak malzemeleri dondurucu tepsi üzerine serbest dağıtın (Meyveler bir birine yapışmaz ve şekilleri korunur). 10 ile 12 saat arası dondurun ve dondurucu torbalara veya bir kaba doldurup, sepetlerde saklayın.

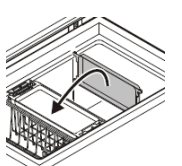

## Çözdürme

Dondurucunun iç duvarlarında uzun kullanım süresinden sonra bir buz tabakası oluşur. Bu enerji tüketimini artırır.

- Çözdürme işleminden bir gün önce "SuperFrost"u devreye alın, bu sayede gıdalarda bir soğukluk rezervi oluşur.
- Eritmek için cihazı kapatın. Prizi çekin veya sigortayı kapatın veya sökün.
- Donmuş gıdayı kâğıda veya battaniyeye sarın ve serin bir yerde saklayın.
- Erime suyu tabasını drenaj deliğinden çıkartın. Ara bölme duvarını veya tepsiyi çıkartın ve cihazın altına koyunki erime suyu drenaj deliğinden çıkarak bölmenin veya tepsinin üstüne aksın.
- Derin dondurucunun kapağını eritme işlemi esnasında açık tutun. Geri kalan erime suyunu bir bezle alın ve cihazı temizleyin.

**Eritme için üretici tarafından tavsiye edilmeyen herhangi bir mekanik ekipman veya suni yardımcı malzemeler kullanmayın.**

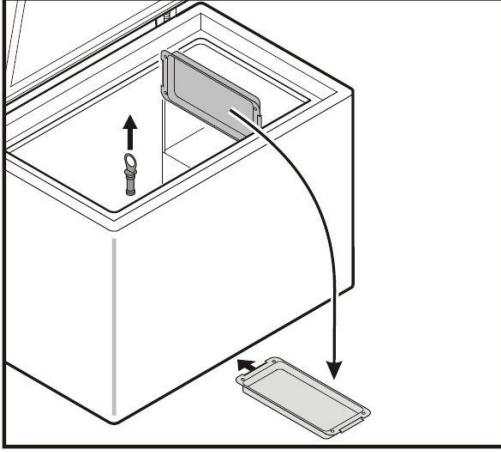

## Temizleme

**Temizlemeden önce cihazı prensip olarak devre dışı bırakın. Fişini çekin veya tesisatında bulunan sigortayı kapatın veya çıkartın.**

İç bölmeyi, donanım parçalarını ve dış duvarları ılık su ve biraz deterjanla temizleyiniz. Asla kum veya asit içeren temizlik ve kimyasal maddeler kullanmayın.

### Buharlı temizlik cihazları ile çalışmayınız!

### Hasara uğrama ve yaralanma tehlikesi.

- Elektrikli parçalara ve havalandırma ızgarasına temizlik suyu girmemesini sağlayın.
- Her şeyi bir bezle iyice kurulaşın.
- Hava alma ve verme ızgaraları düzenli bir fırça veya süpürge makinesi ile temizlenmeli. Toz birikimleri enerji tüketimini arttırmaktadır. Herhangi bir kablo ve başka parçaların kopmamasına veya zarar görmemesine dikkat edin.

## Arıza

Cihazınız, arızalanmayacak ve uzun bir kullanım ömrüne sahip olacak şekilde tasarlanmış ve üretilmiştir. Buna rağmen çalışma sırasında herhangi bir arıza ile karşılaştığınız takdirde, arızanın olası kullanım hatalarından kaynaklanıp kaynaklanmadığını lütfen kontrol edin, çünkü bu durumda garanti süresi içinde de masraflar sizden alınır.

**Aşağıdaki hataları, olası nedenlerini kontrol ederek kendiniz giderebilirsiniz:**

### Cihaz çalışmıyor, kontrol lambaları yanmıyor:

- Elektrik fişinin prize düzgün bir şekilde takılı olup olmadığını,
- Prizin sigortasının sağlam olup olmadığını kontrol edin.

### Gürültü çok fazla, aşağıdaki kontrolleri yapın

- Cihazın zeminde sağlam durması
- Yanındaki mobilya ve eşyaların çalışan soğutucudan kaynaklı olarak titretilmemesi. Soğuk devridaimindeki akım gürültülerinin önlenemediğini unutmayın.

### Sıcaklık yeterince düşük değil, aşağıdaki kontrolleri yapınız

- Ayarlama, "Sıcaklığı ayarlama" bölümüne göre doğru değer ayarlanmış mı?
- Aşırı miktarda taze gıdaların yerleştirilmiş olması; 24 saat göstereyi izleyin.
- Aynı olarak yerleştirilmiş termometrenin doğru değeri gösteriyor olması.
- Havanın dışarıya akışı uygun mu?
- Kurulum yeri bir ısı kaynağının çok yakınında mı?

Yukarıda belirtilen nedenlerden hiçbiri söz konusu olmayıp, arızayı kendiniz gideremediğiniz takdirde lütfen size en yakın müşteri hizmetlerine başvurun.

Lütfen tip etiketindeki cihazın tipini ①, servis ② ve seri numarasını ③ bildirin. Cihaz etiketi dolabın iç sağ yan duvarında üstte bulunur. Müşteri hizmetleri gelene kadar cihazı kapalı tutun. Gıdalar daha uzun soğuk kalırlar.

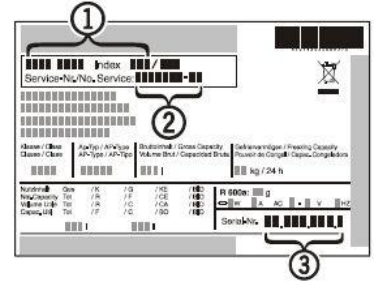

## Devre dışı bırakma

Cihaz uzun bir süre boyunca devre dışı bırakıldığında: Cihazı kapatın, fişini çekin veya tesisatında takılı bulunduğu sigortaları kapatın veya sökün. Cihazı temizleyin ve koku oluşumunu önlemek için kapısını açık bırakın.

Cihaz belirleyici güvenlik yönetmenliklerine ve ayrıca 2006/95EG ve 2004/108/EG AB-Yönetmenliklerine uygundur.

Bu cihaz T.C. Çevre ve Orman Bakanlığının EEE Yönetmeliğine uygundur.

Üretici bütün tip ve modellerin geliştirilmesinde sürekli olarak çalışır. Bu nedenle şekil, donanım ve teknolojiye değişiklik yapma hakkını saklı tutmak zorunda olmamızı lütfen anlayışla karşılayın.

## Teknik Veriler Tablosu

Model	GTP 2356	GTP 2756
Enerji verimlilik sınıfı	A++	A++
Klima sınıfı	SN-T	SN-T
Çözme yöntemi	Manuel	Manuel
365 günde enerji harcaması (kWh)	113	124,1
Arızada saklama süresi (saat)	110	110
24 saatte dondurma miktarı (kg)	23	25
Brüt hacim (l)	210	252
Net hacim (l)	195	234
Ebatlar: Yükseklik (cm)	91,7	91,7
En (cm)	113,2	128,8
Derinlik (cm)	76	76

Üretici Firma:

### Liebherr-Export AG

General-Guisanstrasse 14  
5415 Nussbaumen / AG  
Telefon: +41 62 785 81 11  
Faks: +41 62 785 82 80  
[www.liebherr.com](http://www.liebherr.com)

İthalatçı Firma:

### Hack Endüstriyel Temsilcilik Ltd. Şti.

Tekstilcent Koza Plaza  
A Blok Kat: 11 No: 40  
34235 Esenler – İstanbul  
Telefon: 0212 438 20 22  
Faks: 0212 438 22 26  
[www.hack.com.tr](http://www.hack.com.tr)

Değişiklik hakları saklıdır.